

Oster®



MODEL/MODÈLE
MODELO

GCSTBV4119

INSTRUCTION MANUAL

CLASSIC DRY IRON

READ ALL INSTRUCTIONS BEFORE USING THIS APPLIANCE

MANUEL D'INSTRUCTIONS

FER À REPASSER À SEC CLASSIQUE

LIRE TOUTES LES INSTRUCTIONS AVANT D'UTILISER CET APPAREIL

MANUAL DE INSTRUCCIONES

PLANCHA SECA CLÁSICA

LEA TODAS LAS INSTRUCCIONES ANTES DE USAR ESTE APARATO

MANUAL DE INSTRUÇÕES

FERRO SECO CLÁSSICO

LEIA TODAS AS INSTRUÇÕES ANTES DE USAR ESTE APARELHO

IMPORTANT SAFEGUARDS

When using electrical appliances, basic safety precautions should always be followed to reduce the risk of fire, electric shock and/or injury to persons, including the following:

1. **READ ALL INSTRUCTIONS BEFORE USING THE IRON.**
2. Before connecting the Iron, make sure the voltage in your outlet is the same as the voltage indicated on the appliance's rating label.
3. **DO NOT** touch the Iron's hot surfaces.
4. To protect against electric shock, **DO NOT** immerse the Iron in water or any other liquid.
5. Use this Iron only for its intended use.
6. Turn the Iron off and unplug the power cord from the electric outlet when the Iron is not in use and before cleaning.
7. To disconnect, ensure that the on/off button is in the off "OFF" position and remove the plug from the wall outlet. **NEVER** yank the cord to disconnect the appliance from the outlet. To unplug, grasp the plug and pull straight out from the outlet.
8. **DO NOT** operate any appliance with a damaged cord or plug or after the unit malfunctions or is damaged in any manner. To avoid the risk of electric shock, **DO NOT** disassemble the appliance. Take it to an Authorized Oster® Service Center for examination and repair. Incorrect re-assembly can cause a risk of electric shock when the appliance is used.
9. The use of attachments or replacement parts not recommended by the manufacturer may cause fire, electrical shock or injury.
10. **BE CAREFUL!** If you need to leave the Iron unattended, always turn it off "OFF", disconnect the unit and set the Iron in the upright position.
11. **DO NOT** allow the cord to touch hot surfaces. Let the Iron cool completely before pulling away. Wind the electric cord around the heel rest of the Iron before storing.
12. In order to avoid overloading the circuits, never use another appliance with high wattage on the same circuit.
13. Use with wall receptacle only.
14. This appliance is not intended for use by persons (including children) with reduced physical, sensory or mental capabilities, or lack of experience and knowledge, unless they have been given supervision or instruction concerning use of the appliance by a person responsible for their safety. Children should be supervised to ensure that they **DO NOT** play with the appliance.
15. Close supervision is necessary when any appliance is used by or near children, or incapacitated individuals.
16. The iron must be used and placed on a stable surface.

THIS APPLIANCE IS FOR HOUSEHOLD USE ONLY

(For 120 & 127 volts with two flat pins only) This appliance has a polarized plug (one blade is wider than the other). To reduce the risk of electric shock, this plug will fit in a polarized outlet only one way. If the plug does not fit fully in the outlet, reverse the plug. If it still does not fit, contact a qualified electrician. **DO NOT MODIFY THE PLUG IN ANY WAY.**

SPECIAL INSTRUCTIONS

1. To avoid a circuit overload, do not operate another high-wattage appliance on the same circuit.
2. If an extension cord is absolutely necessary, a cord of the same amperage as the appliance should be used. Cords rated for less amperage may overheat. Care should be taken to arrange the cord so that it cannot be pulled or tripped over.

SAVE THESE INSTRUCTIONS

1. When placing the iron on its base, make sure that the surface on which the base is placed is stable.
2. You must not use the iron if it has fallen, if there are visible signs of damage.

DESCRIPTION OF THE APPLIANCE

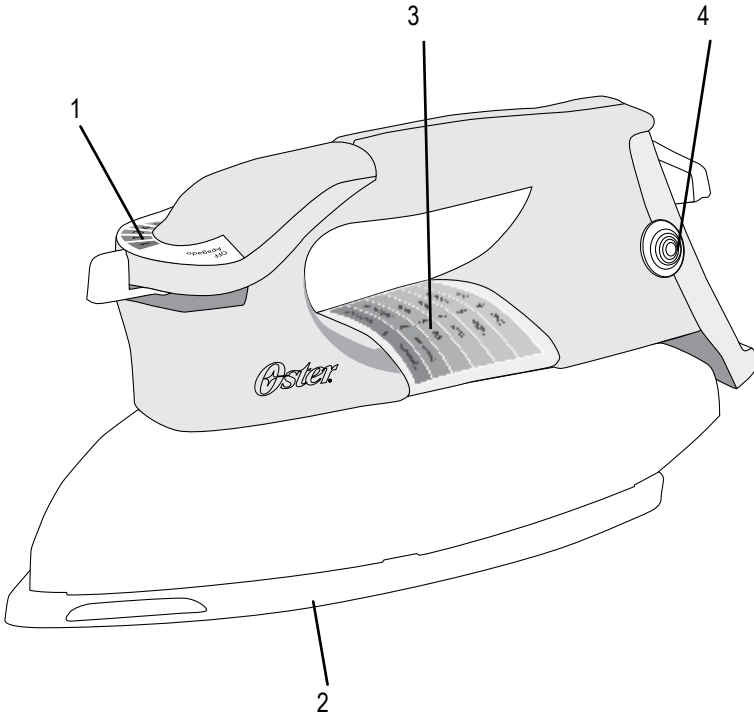

1. Temperature Control Dial
2. Polished Aluminum Soleplate
3. Fabric Ironing Table
4. Indicator Light

USING YOUR IRON

- Set the Iron in an upright position.
- Insert the plug into a wall outlet.
- Select the desired temperature on the Temperature Control Dial.
- The Indicator Light will illuminate. Once the selected temperature is reached the light will go off and you can begin to iron.
- The Indicator Light will illuminate each time the Iron is heating. Once it reaches the optimal temperature setting, the Indicator Light will turn off.
- The light will turn on and off from time to time while you are ironing since the thermostat automatically maintains the soleplate at the optimal temperature setting.
- If you select a lower temperature after having ironed at a higher temperature, do not start to iron again until the Indicator Light goes back on.

NOTE:

- When using the Iron for the first time, test it on a piece of old cloth to be sure that the soleplate is free of any residue.
- It is possible that the Iron will discharge some smoke during its first usage. This is completely normal and will stop shortly afterwards.

DRY IRONING

- Insert the plug into a wall outlet.
- Select the Temperature Control Dial setting most suited to the fabric that is to be ironed.
- After the Indicator Light goes off, you may start to iron.





IRONING TEMPERATURE

- Check the ironing instructions on the label of the item that you wish to iron. Should the specific ironing instructions not appear on the label, follow instructions indicated in the Fabric Ironing Table.
- This table is only valid for the fabrics indicated and does not apply to special textiles such as materials with a gloss finish, etc. Textiles with special coatings (such as gloss, relief wrinkles, etc.) are best ironed at very low temperatures.
- The Iron heats up faster than it cools down. Therefore, when ironing various types of fabrics it is best to start with textiles, e.g. synthetics, which require lower ironing temperatures.
- If the textile consists of several different types of fibers, always select the lowest temperature for the most delicate composition of fibers (for example, if it consists of "60% polyester and 40% cotton") you should iron at the temperature indicated for polyester.

SETTING THE TEMPERATURE

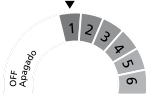
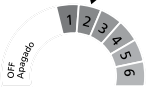
- Set the Iron in the upright position.
- Connect the Iron.
- Set the Temperature Control Dial to the correct ironing temperature as indicated (see table).

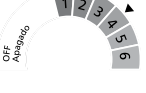
TABLE FOR IRONING INSTRUCTIONS

Fabric Ironing Table	Kind of Textile	Fiber Material	Temperature Dial Position
1	Synthetic	Acrylic Acetate Nylon	
2	Polyester	Rayon Polyester	
3	Silk	Silk	
4	Wool	Wool	
5	Cotton	Cotton	
6	Linen	Linen	

NOTE:  On label means: This article cannot be ironed!

MAINTENANCE AND CLEANING

- Before cleaning the Iron, always make sure that it is disconnected from the wall outlet and is completely cool.
- Residue on the soleplate can be wiped off with a cloth soaked in a solution of water and vinegar.
- The housing can be cleaned with a moist cloth and then wiped dry.
- Do not use abrasives to clean the soleplate.
- Avoid all contact of the soleplate with metal objects.

STORING YOUR IRON

- Turn off the Iron and disconnect the plug from the wall outlet.
- Set the Iron in the upright position and let it cool down completely.
- The electric cord can be wound around the heel rest.
- The Iron should always be stored in the upright position (Figure 1).

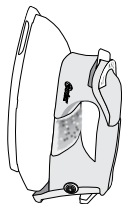

Figure 1

PRÉCAUTIONS IMPORTANTES

Lorsque l' on fait usage d'appareil électriques, on doit prendre quelques mesures élémentaires de sécurité afin de réduire le risque d'incendie ou décharges électriques et/ ou dégât personnel, en incluant les suivantes:

1. **LIRE TOUTES LES INSTRUCTIONS AVANT D'UTILISER.**
2. Avant de brancher le fer, assurez-vous que le voltage de votre prise de courant correspond à celui indique sur la plaque du fer.
3. **NE** touchez pas les surfaces chaudes.
4. Pour éviter tout risque de choc électrique, **NE** jamais tremper le fer dans de l' eau ou dans tout autre liquide.
5. N'utiliser ce fer que pour son utilisation appropriée.
6. Débrancher le fer de la prise de courant lorsqu'elle ne sera pas en usage, lorsque l' on retirera ou placera des pièces de rechange et avant de le nettoyer.
7. Afin de débrancher cet appareil placer l' interrupteur en position éteint "OFF". Empoigner le branchement et le retirer tout droit vers vous. **NE JAMAIS** tirer du câble électrique. Pour débrancher de la prise murale, saisir la fiche et tirer.
8. **NE** pas utiliser cet appareil avec le câble électrique ou le branchement abîmés, s'il ne fonctionne pas bien ou s'il est abîmé. Afin d'éviter le risque d'une décharge électrique **NE** pas démanteler l' appareil. L'envoyer à un Centre de Service Oster® Autorise afin qu'il soit examiné et ou réparé. Si l' appareil a été ré assemblée de façon incorrecte, il peut exister le risque de chocs électriques quand il sera utilisé.
9. L'emploi de pièces de rechange qui ne soient pas autorisées par le fabricant pourra éventuellement produire un incendie. une décharge électrique ou des blessures.
10. SOVEZ PRUDENT! Si vous avez besoin de laisser le fer sans surveillance, éteignez le, débranchez la fiche de la prise murale et mettez le fer en position verticale.
11. **NE** pas laisser le cordon en contact avec des surfaces chaudes. Laisser le fer se refroidir complètement avant de le ranger. Enrouler le cordon électrique autour du support de semelle avant rangement.
12. Afin d'éviter une surcharge électrique, ne jamais utiliser un autre appareil ménager à haut voltage sur le même circuit.
13. N'utiliser le fer qu'avec une prise murale.
14. Cet appareil n'est pas destiné à être utilisé par des personnes (enfants y compris) dont les capacités physiques, sensorielles ou mentales sont diminuées, ou qui ne disposent pas des connaissances ou de l'expérience nécessaire, à moins qu'elles n'aient été formées et encadrées pour l'utilisation de cet appareil par une personne responsable de leur sécurité. Les enfants doivent être surveillés pour s'assurer qu'ils **NE** jouent PAS avec l'appareil.
15. Les enfants et personnes handicapées doivent être surveillés lorsqu'ils utilisent l'appareil ou que l'appareil est utilisé à côté d'eux.
16. Le fer doit être utilisé et placé sur une surface stable.

CET APPAREIL EST PRÉVU UNIQUEMENT POUR UN USAGE MÉNAGER

(Seulement pour appareils de 120 & 127 V avec deux fiches plates) Cet appareil a une fiche polarisée (l'une des lames est plus large que l'autre). Afin de réduire le risque d'électrocution, cette fiche ne rentre dans la prise polarisée que d'une seule façon. Si la fiche ne rentre pas complètement dans la prise, inverser la fiche. Si la fiche ne rentre toujours pas, veuillez contacter un électricien qualifié. **NE MODIFIER LA FICHE EN AUCUN CAS.**

INSTRUCTIONS SPECIALES

1. Pour éviter toute surcharge, ne pas utiliser sur le même circuit électrique qu'un autre appareil à haut wattage.
2. Si l'utilisation d'une rallonge est absolument nécessaire, il est recommandé d'utiliser un fil électrique de même ampérage. Des fils électriques de moindre ampérage pourraient surchauffer. Il est important de placer le fil de telle manière qu'on ne puisse pas s'enchevêtrer ou tirer dessus par accident.

CONSERVER CES INSTRUCTIONS

1. Lorsque vous placez le fer sur sa base, assurez-vous que la surface sur laquelle la base est placée est stable.
2. Vous ne devez pas utiliser le fer s'il est tombé, s'il y a des signes visibles de dommages.

DESCRIPTION DE L'APPAREIL

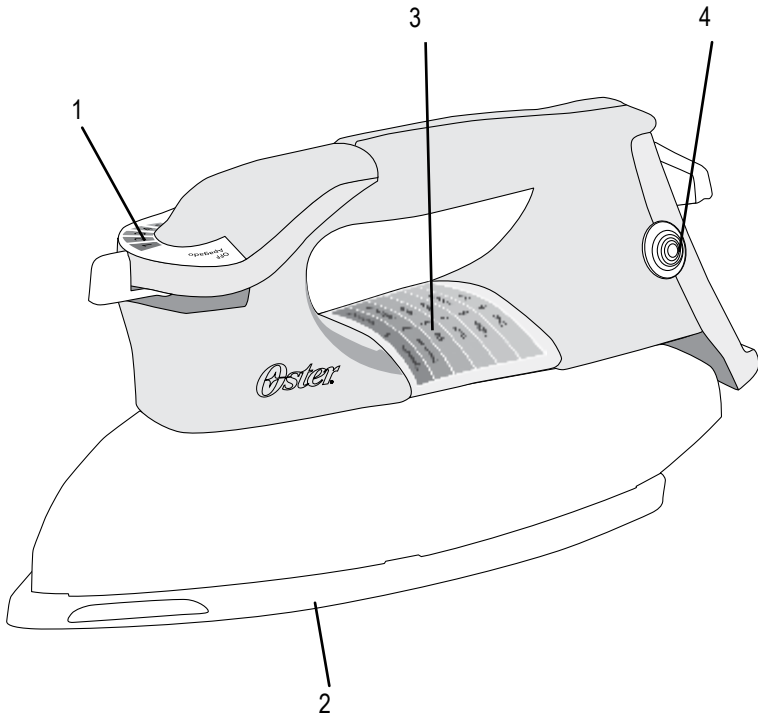

1. Sélecteur de contrôle de température
2. Semelle en aluminium poli
3. Planche à repasser recouverte de tissu
4. Témoin lumineux

UTILISATION DU FER

- Placez le fer en position verticale.
- Insérez la fiche dans la prise murale.
- Sélectionnez le réglage de température à l' aide du sélecteur de contrôle de température.
- Ensuite, le témoin lumineux s'allume. Une fois que le témoin lumineux s'éteint, vous pouvez démarrer le repassage.
- Le témoin lumineux s'allumera à chaque fois que le fer chauffe. Une fois qu'il atteint son réglage de température optimal, le témoin lumineux s'éteint.
- Le témoin lumineux s'allumera et s'éteindra sporadiquement durant le repassage, car le thermostat maintient la semelle à son réglage de température optimal.
- Si vous sélectionnez une température plus basse après repassage à une température élevée, attendez que le témoin lumineux se rallume avant de poursuivre l' opération de repassage.

REMARQUE:

- Lorsque vous utilisez le fer pour la première fois, testez le sur un tissu usage pour vous assurer que la semelle et le réservoir sont propres.
- Il est possible que le fer émette de la fumée lors de la toute première utilisation. Est complètement normal et ne durera pas.

REPASSAGE À SEC

- Insérez la fiche dans la prise murale.
- Sélectionnez le réglage de température d'accord au matériel à repasser.
- Une fois que le témoin lumineux s'éteint, vous pouvez démarrer le repassage.

TEMPÉRATURE POUR LE REPASSAGE

- Vérifiez les instructions de repassage sur l' étiquette d'entretien du tissu que vous apprêtez à repasser. Si aucune instruction n'est présente, suivez les instructions qui se trouvent sur le Tableau pour les Instructions de Repasser.
- Ce tableau n'est valable que pour les tissus indiqués et ne s'applique pas aux tissus avec un fini brillant ou autre. Les tissus au fini particulier comme brillant, irrégulier, froisse, etc. devront être repassés à basses températures, pour un meilleur résultat.
- Le fer chauffe plus vite qu'il ne se refroidit. C'est pour cela qu'il est mieux de repasser en premier les tissus qui nécessitent des températures peu élevées, comme par exemple les fibres synthétiques.
- Si le tissu est composé de fibres mélangées, toujours sélectionner la température la plus basse pour la composition des fibres. (Par exemple, si l' étiquette indique: 60 % polyester et 40 %coton, repassez à la température recommandée pour le polyester).

SÉLECTION DE LA TEMPÉRATURE

- Placez le fer en position verticale.
- Insérez la fiche dans la prise murale.
- Sélectionnez le réglage de température à l' aide du Sélecteur de Contrôle de Température d'accord au tableau suivant.

TABLEAU POUR LES INSTRUCTIONS DE REPASSER

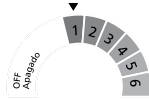
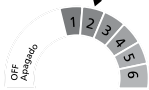
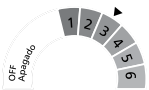
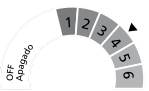
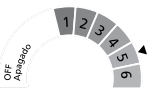
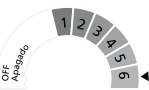
Planche à repasser recouverte de tissu	Type de Tissu	Fibre	Selecteur de Températures
1	Acétate	Acrylique Acétate Nylon	
2	Acétate	Rayon Polyester	
3	Soie	Soie	
4	Lainages	Lainages	
5	Coton	Coton	
6	Lins	Lins	

REMARQUE:



Ce symbole sur l'étiquette signifie: Cet article ne peut être repassé.

ENTRETIEN ET NETTOYAGE

- Avant de nettoyer le Fer, assurez-vous qu'il est bien débranché de la prise murale et qu'il est complètement refroidi.
- Les résidus sur la semelle peuvent être essuyés avec un chiffon rugueux trempé dans une solution d'eau et de vinaigre.
- Le capot peut être nettoyé avec un chiffon humide puis essuyé avec un chiffon sec.
- Ne pas utiliser de produits nettoyants abrasifs pour nettoyer la semelle.
- Éviter tout contact de la semelle avec des objets métalliques.

RANGEMENT DU FER

- Éteignez le fer et débranchez le de la prise murale.
- Placez le fer en position verticale et laissez le suffisamment se refroidir.
- Le cordon électrique peut être enroulé autour du support de semelle.
- Le fer est toujours conserve dans une position verticale (Figure 1).

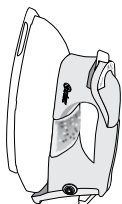

Figure 1

PRECAUCIONES IMPORTANTES

Cuando se usan aparatos eléctricos, deben tomarse algunas medidas básicas de seguridad para reducir el riesgo de incendio o descargas eléctricas, y/o danos personales, incluyendo las siguientes:

1. **LEA TODAS LAS INSTRUCCIONES ANTES DE USAR LA PLANCHA.**
2. Antes de enchufar el aparato asegúrese que el voltaje del tomacorriente sea el mismo que el voltaje indicado en la etiqueta de voltaje del aparato.
3. **NO** toque las superficies calientes.
4. Para evitar riesgo de choque eléctrico, **NO** sumerja la Plancha, el cable o el enchufe en agua u otros líquidos.
5. Use la Plancha eléctrica sólo para el propósito señalado.
6. Desconecte la Plancha del tomacorriente cuando no esté en uso y antes de limpiarla. Permita que el aparato se haya enfriado antes de limpiarlo.
7. Para desconectar el aparato, coloque el interruptor en la posición apagado "Apagado". Sujete el enchufe y retirelo en forma recta hacia afuera. **NUNCA** hale el cable.
8. **NO** opere el aparato con el cable o enchufe dañado, si no funciona bien la unidad o si presenta daños. Para evitar el riesgo de un choque eléctrico **NO** desarme el artefacto. Llévelo aun Centro de Servicio Oster® Autorizado para que sea examinado y/o reparado. Si el aparato ha sido reensamblado incorrectamente, puede existir el riesgo de choques eléctricos cuando se utilice.
9. El uso de accesorios o repuestos no recomendados por el fabricante puede causar incendio, choque eléctrico o lesiones personales.
10. SEA CUIDADOSO si debe dejar la Plancha desatendida, apáguela siempre, desconecte la unidad del tomacorriente y colóquela en posición vertical.
11. **NO** permita que el cordón eléctrico haga contacto con superficies calientes. Permita que la Plancha enfrie completamente antes de guardarla. Enrosque el cordón eléctrico alrededor del mango antes de guardarla.
12. Para evitar sobrecargar los circuitos, nunca use otro artefacto de alta potencia en el mismo circuito.
13. Úsela sólo en un tomacorriente eléctrico de pared.
14. Este artefacto eléctrico no está destinado para ser usado por personas (incluyendo niños) cuyas capacidades físicas, sensoriales o mentales estén disminuidas, o carezcan de experiencia y conocimiento, a menos que una persona responsable por su seguridad les haya supervisado o instruido en el uso de este electrodoméstico. Los niños deberán estar bajo supervisión para cerciorarse de que no jueguen con el artefacto eléctrico.
15. Se requiere estricta supervisión cuando las personas discapacitadas o los niños utilicen cualquier electrodoméstico o estén cerca de él.
16. La plancha debe ser usada y colcada en una superficie estable.

ESTE APARATO ES EXCLUSIVO PARA USO DOMÉSTICO

(Únicamente para productos de 120 V y 127 V con dos clavijas planas.)

Este artefacto eléctrico cuenta con un enchufe polarizado (una clavija es más ancha que la otra). Para disminuir el riesgo de descarga eléctrica, este enchufe entrará sólo de una manera en un tomacorriente polarizado. Si el enchufe no entra por completo en el tomacorriente, inviértalo. Si aún no encaja, comuníquese con un electricista calificado. NO MODIFIQUE EL ENCHUFE DE NINGUNA FORMA.

INSTRUCCIONES ESPECIALES

1. Para evitar sobrecargar el circuito, no haga funcionar otro electrodoméstico de alto vataje en el mismo circuito.
2. Si es indispensable utilizar una extensión ésta debe ser del mismo amperaje que el electrodoméstico. Las extensiones con especificación para menos amperaje pueden sobrecalentarse. Se debe tener cuidado de disponer la extensión de modo tal que no pueda halarse ni ocasionar tropiezos.

GUARDE ESTAS INSTRUCCIONES

1. Cuando coloque la plancha sobre su base, asegurese que la superficie en la que se coloca la base sea estable.
2. No debe utilizar la plancha si ésta se ha caído, si existen señales visibles de algún daño.

DESCRIPCIÓN DEL ARTEFACTO

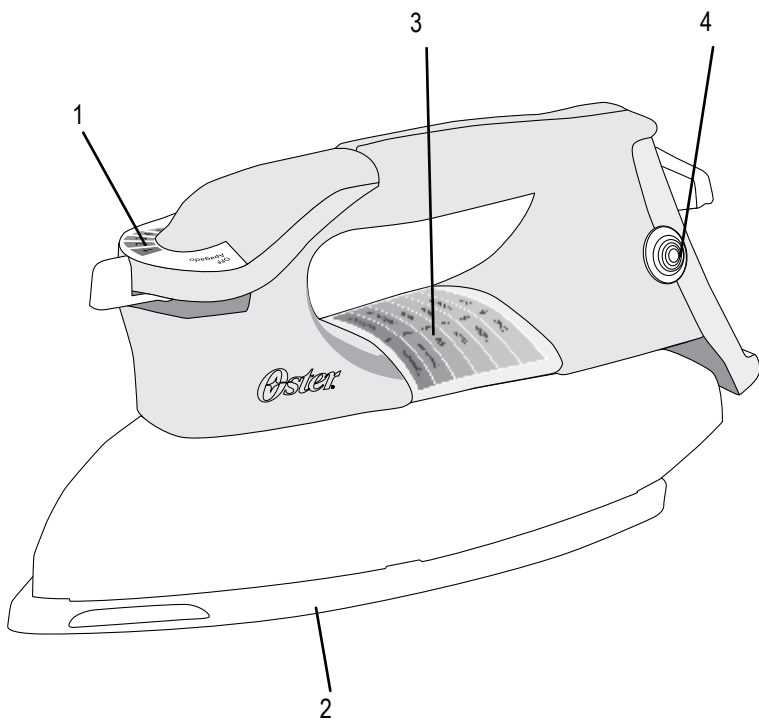

1. Disco de control de temperatura
2. Base de aluminio pulido
3. Guía de planchado según el tipo de tela
4. Luz indicadora

USANDO SU PLANCHA

- Ponga la Plancha en posición vertical.
- Introduzca la clavija en el enchufe de la pared.
- Seleccione la temperatura correcta, según lo que va a planchar.
- La Luz Indicadora se encenderá. Cuando la Plancha llegue a la temperatura seleccionada, la luz se apagará. La Plancha esta lista para planchar.
- La Luz Indicadora estará siempre encendida mientras la Plancha este calentando. Una vez que alcance la temperatura óptima, la Luz Indicadora se apagará.
- La luz se encenderá y apagará alternadamente mientras plancha, por cuanto el termostato mantiene la suela en la temperatura seleccionada.
- Si usted selecciona una temperatura más baja después de haber planchado con temperatura mas alta, no empiece hasta que la Luz Indicadora vuelva a encenderse.

NOTA:

- En el primer uso de la Plancha, pruébela con un pedazo de tela inservible para controlar que la placa de la base este bien limpia.
- Es posible que la Plancha emita un poco de humo al usarla por primera vez, esto es completamente normal y cesará pronto.

PLANCHANDO EN SECO

- Introduzca la clavija en el enchufe de la pared.
- Seleccione la temperatura correcta, según la tela que va a planchar.
- Cuando la Plancha llegue a la temperatura seleccionada, la luz se apagará. La Plancha esta lista para planchar.



TEMPERATURA DE PLANCHADO

- Revise las instrucciones para el planchado en la etiqueta del artículo que desea planchar. Si las instrucciones específicas no aparecen en la etiqueta, siga las instrucciones indicadas en la "Tabla de Instrucciones para Planchar".
- Esta tabla es válida sólo para los tejidos en ella indicados y no se aplica a ciertos tejidos con acabado brillante, etc. Los textiles con acabados especiales (como barniz, relieves, etc.) se planchan mejor con bajas temperaturas.
- La Plancha calienta mas rápidamente de lo que enfría, por lo tanto, cuando planche varios tipos de tejidos es mejor comenzar con aquellos como los sintéticos, que requieren temperaturas de planchado mas bajas.
- Si el tejido consiste en diferentes tipos de fibras, seleccione siempre la temperatura mas baja correspondiente a la fibra componente más delicada (por ejemplo: si consiste de 60% poliéster y 40 % algodón), debe planchar con la temperatura correspondiente al poliéster.

AJUSTANDO LA TEMPERATURA

- Ponga la Plancha en posición vertical.
- Conecte la Plancha.
- Elija la temperatura adecuada en el disco de control de temperatura según lo indicado (ver tabla).

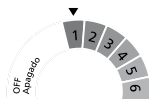
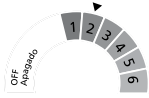
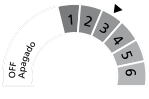
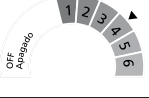
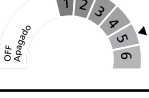
TABLA DE INSTRUCCIONES PARA PLANCHAR

Guía de planchado según el tipo de tela	Tipo de tela	Material de la fibra	Posición del disco de temperatura
1	Sintético	Acrílico Acetato Nylon	
2	Poliéster	Rayón Poliéster	
3	Seda	Seda	
4	Lana	Lana	
5	Algodón	Algodón	
6	Lino	Lino	

NOTA:  En la etiqueta significa: Este artículo no puede ser planchado.

MANTENIMIENTO Y LIMPIEZA

- Antes de limpiar la Plancha, asegúrese siempre de que esté desconectada de la pared y de que esté completamente fría.
- Los residuos que se acumulen en la suela pueden retirarse con un paño mojado en una solución de agua y vinagre.
- El casco de la plancha puede limpiarse con un paño húmedo y secarse luego.
- No use abrasivos para limpiar la suela.
- Evite todo contacto de la suela con objetos metálicos.

GUARDANDO LA PLANCHA

- Apague la Plancha y desconecte la clavija del enchufe de pared.
- Ponga la Plancha en posición vertical y déjela enfriarse suficientemente.
- El cable eléctrico puede ser enrollado alrededor del aparato.
- La Plancha siempre debe ser guardada en posición vertical (Figura 1).



Figura 1

PRECAUÇÕES IMPORTANTES

Sempre que utilizar o seu ferro elétrico, você deve tomar algumas medidas básicas de segurança, como as que seguem:

1. **LEIA TODAS AS INSTRUÇÕES ATENTAMENTE.**
2. Antes de ligar o ferro na tomada, certifique-se de que voltagem da tomada é a mesma que a indicada na placa do aparelho.
3. **NÃO** toque nas superfícies quentes.
4. Para evitar o risco de choques elétricos, **NÃO** coloque o ferro em contato com água ou qualquer outro líquido.
5. Utilize este ferro elétrico seco somente para a finalidade prevista.
6. Desconecte-o da tomada quando não estiver em uso.
7. Para desligar o aparelho, coloque o interruptor na posição de desligado "OFF". Segure o plugue e retire-o de maneira reta para fora. **NUNCA** puxe o fio.
8. **NÃO** opere o aparelho com o fio ou plugue danificado, se o aparelho não funcionar bem, ou se apresentar falhas. Para evitar o risco de um choque elétrico **NÃO** desmonte o aparelho. Leve-o a um Centro de Serviço Autorizado Oster® para inspeção e/ou reparação. Se o aparelho for reparado incorretamente, pode existir o risco de choques elétricos quando for utilizado.
9. O uso de acessórios ou peças não aprovados pelo fabricante pode resultar em incêndio, choque elétrico ou lesões pessoais.
10. **TOME CUIDADO!** Se você precisar deixar o ferro sem a atenção de uma pessoa, desligue-o, desconecte o fio da tomada e coloque-o com a base na posição vertical
11. **NÃO** deixe que o fio encoste nas superfícies quentes. Deixe o ferro esfriar antes de guardá-lo. Enrole o fio em volta da parte traseira do ferro antes de guardar.
12. Para evitar sobrecarga dos circuitos, nunca use outro eletrodoméstico de potência elevada no mesmo circuito.
13. Conecte o aparelho diretamente em uma tomada de parede.
14. Este aparelho elétrico não está destinado a ser usado por pessoas (incluindo crianças) cujas capacidades físicas, sensoriais ou mentais estejam reduzidas ou careçam de experiência e conhecimento necessários para utilizá-lo, a menos que uma pessoa responsável por sua segurança tenha supervisionado ou instruído quanto ao uso deste eletrodoméstico. As crianças deverão estar sob supervisão para garantir que **NÃO** brinquem com o aparelho elétrico.
15. É necessária a estrita supervisão quando se utilize o eletrodoméstico próximo a crianças ou pessoas incapacitadas.
16. O ferro deve ser usado e colocado em uma superfície estável.

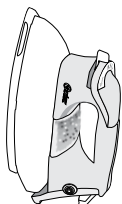
ESTE APARELHO É SOMENTE PARA USO DOMÉSTICO

(Somente para produtos de 120 & 127 volts com dois pinos planos) Este aparelho elétrico conta com uma tomada polarizada (uma ponta é mais larga que a outra). A fim de reduzir o risco de descarga elétrica, este plugue entrará somente em um sentido numa tomada elétrica polarizada. Caso plugue deste aparelho não entre completamente na tomada elétrica, deve-se inverter o sentido. Caso, ainda assim não encaixe, comunique-se com um eletricista qualificado. **NÃO TENTE MODIFICAR A TOMADA DE NENHUMA FORMA.**

INSTRUÇÕES ESPECIAIS

1. A fim de evitar uma sobrecarga no circuito elétrico, não use outro aparelho de alta potência no mesmo circuito.
2. Caso for absolutamente necessário usar um fio de extensão, o mesmo deve ter a mesma amperagem que o aparelho. Fios com amperagem mais baixa se sobre aquecerão. Todo cuidado deve ser tomado para que o fio não fique exposto a possíveis tropeços ou de modo que pessoas ou objetos possam enganchar no mesmo.

GUARDE ESTAS INSTRUÇÕES

1. Ao colocar o ferro em sua base, certifique-se de que a superfície na qual a base está colocada esteja estável.
2. Você não deve usar o ferro se ele caiu, se houver sinais visíveis de danos.

DESCRIÇÃO DO APARELHO

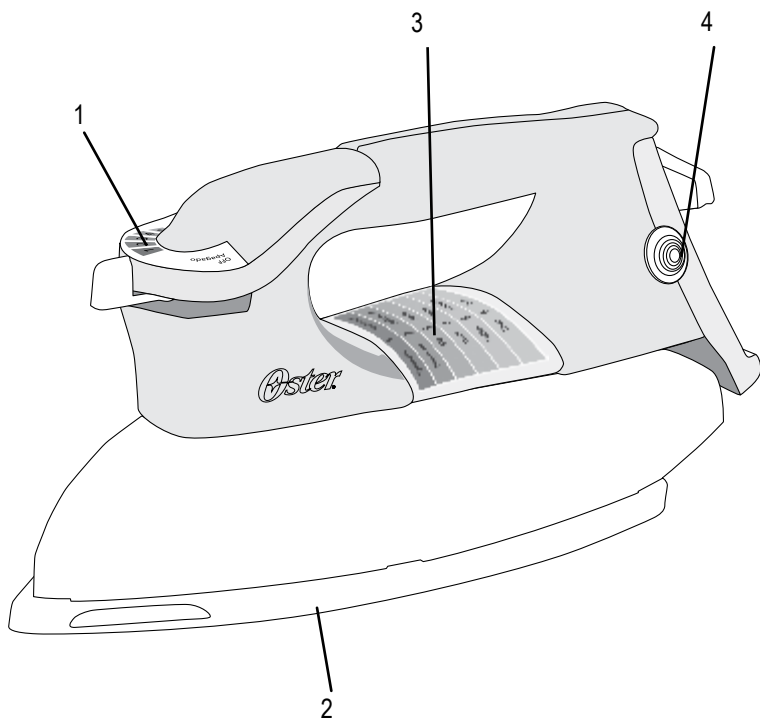

1. Botão de controle de temperatura
2. Base de alumínio polido
3. Placa de referência para passar por tipo de tecido
4. Indicador luminoso

USANDO O FERRO DE PASSAR

- Coloque o ferro com a base na posição vertical.
- Conecte o plugue a uma tomada.
- Selecione a temperatura desejada no botão de Controle de Temperatura.
- O Indicador Luminoso ficará aceso. Assim que a temperatura desejada for atingida, a luz se apagará e você pode começar a passar.
- O Indicador Luminoso ficará aceso toda vez que o ferro estiver aquecendo. Assim que ele atingir a temperatura adequada, o indicador luminoso se apagará.
- O Indicador Luminoso se acenderá e apagará em certos momentos quando você estiver utilizando o ferro. Isto acontece pois o termostato mantém automaticamente a temperatura ideal na base do aparelho.
- Se você selecionar uma temperatura mais baixa depois de ter passado na temperatura mais alta, não comece a passar novamente até que o indicador luminoso se acenda novamente.

OBSERVAÇÃO:

- Ao utilizar o ferro pela primeira vez, teste em um pedaço de tecido velho para certificar-se de que a base não tem nenhum resíduo.
- É possível que o ferro solte alguma fumaça durante a primeira operação. Isto é absolutamente normal e deve parar logo em seguida.

PASSANDO A SECO

- Conecte o plugue a uma tomada.
- Coloque o botão de Controle de Temperatura na posição que corresponde ao tecido a ser passado.
- Quando o indicador luminoso apagar, você poderá começar a passar.



TEMPERATURA DE OPERAÇÃO

- Verifique as instruções na etiqueta da roupa ou peça a ser passada. Se a etiqueta não tiver instruções específicas, siga as instruções apresentadas na tabela.
- Esta tabela só é válida para os tecidos indicados e não se aplica a tecidos especiais com acabamento brilhante e outros. Você obterá melhores resultados passando os tecidos com revestimentos especiais (como brilhantes, tecidos resistentes a rugas, etc.) usando temperaturas bem baixas.
- O ferro aquece mais depressa do que esfria. Portanto, para passar vários tipos de tecidos é melhor começar pelos que requerem temperaturas mais baixas, como tecidos sintéticos.
- Se o tecido for composto por vários tipos de fibras, selecione sempre a temperatura mais baixa requerida pela composição mais delicada de fibras. (Por exemplo, se o tecido consiste de 60% de poliéster e 40% de algodão), você deve passar utilizando a temperatura indicada para poliéster.

AJUSTANDO A TEMPERATURA

- Coloque o ferro com a base na posição vertical.
- Conecte o plugue a uma tomada.
- Coloque o Botão de Controle na temperatura correspondente para passar conforme indicado na tabela.

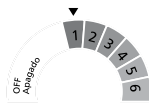
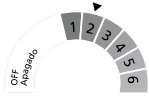
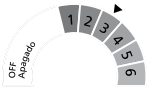
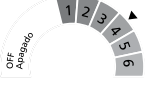
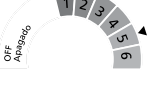
TABELA DE REFERÊNCIA PARA PASSAR POR TIPO DE TECIDO

Placa de referência	Tipo de Tecido	Fibra	Posição do Botão de Controle de Temperatura
1	Sintético	Acrílico Acetato Nylon	
2	Acetato	Rayon Poliéster	
3	Seda	Seda	
4	Lã	Lã	
5	Algodão	Algodão	
6	Linho	Linho	

NOTA:  Na etiqueta significa: Este artigo não pode ser passado a ferro.

MANUTENÇÃO E LIMPEZA

- Antes de limpar o aparelho, certifique-se sempre de que esteja desligado da tomada e completamente frio.
- Os resíduos na base podem ser limpos com um tecido umedecido em uma solução de água e vinagre.
- A superfície externa do aparelho pode ser limpa com um tecido úmido e deve ser secada logo em seguida.
- Não use produtos abrasivos para limpar a base.
- Evite o contato da base com objetos metálicos.

GUARDANDO O FERRO

- Desligue o ferro e desconecte-o da tomada.
- Coloque o ferro com a base na posição vertical e deixe-o esfriar completamente.
- O fio elétrico pode ser enrolado em volta da parte traseira do ferro.
- O ferro deve ser sempre guardado com a base na posição vertical (Figura 1).



Figura 1

PLANCHA SECA OSTER®

MODELO: GCSTBV4119, GCSTBV4119-013

LEA EL INSTRUCTIVO ANTES DE USAR EL APARATO

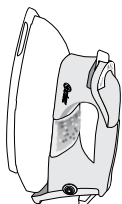
LA SIGUIENTE INFORMACIÓN ES PARA MÉXICO:

IMPORTADOR: NEWELL BRANDS DE MÉXICO S.A. DE C.V.

AVE. JUÁREZ N° 40-201, COLONIA EX HACIENDA SANTA MÓNICA,
TLALNEPANTLA 54050, ESTADO DE MÉXICO

TEL: 5366-0800

RFC SME570928G90

PAÍS DE ORIGEN: CHINA

PAÍS DE PROCEDENCIA: CHINA, E.U.A.

CARACTERÍSTICAS ELÉCTRICAS

60 Hz 120 V \sim 1 000 W



Oster®

© 2018 Sunbeam Products, Inc. All rights reserved.
One year limited warranty – please see insert for details.

© 2018 Sunbeam Products, Inc. Tous droits réservés.
Garantie limitée d'une année – renseignements à l'intérieur.

© 2018 Sunbeam Products, Inc. Todos los derechos reservados.
Garantía limitada de un año – por favor consulte los detalles en el inserto.

© 2018 Sunbeam Products, Inc. Todos os direitos reservados.
Garantia limitada de um ano – para maiores detalhes, consulte o certificado.

www.oster.com

Printed in China

Imprimé en Chine

Impreso en China

Impresso na China

P.N.146409 Rev. B
CBA-041718