

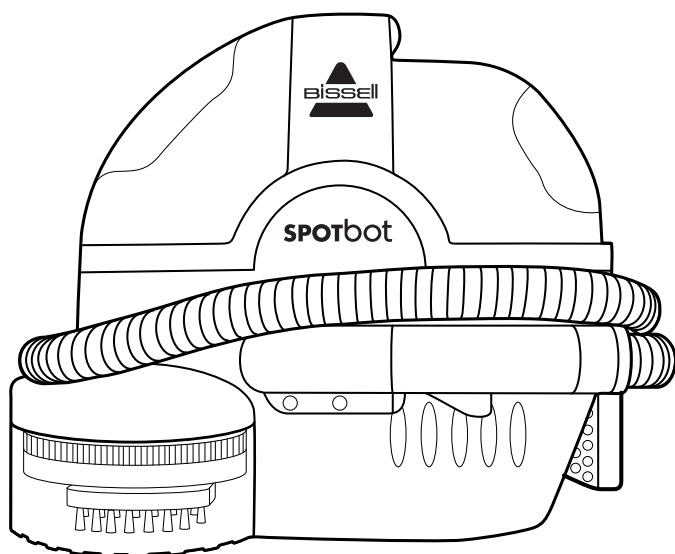

SPOTBOT®

Limpiadora profunda portátil

GUÍA DEL USUARIO
SERIE 2114, 2117



INSTRUCCIONES IMPORTANTES DE SEGURIDAD



LEA TODAS LAS INSTRUCCIONES ANTES DE USAR SU LIMPIADORA PROFUNDA PORTÁTIL.

Cuando se utiliza un electrodoméstico es necesario tomar precauciones básicas, que incluyen las siguientes:

⚠️⚡⚠️ ADVERTENCIA

PARA REDUCIR EL RIESGO DE INCENDIOS, CHOQUE ELÉCTRICO O LESIONES:

- » Utilice solamente los productos de limpieza de BISSELL® para ser usados en esta máquina para evitar daños a los componentes internos. Consulte la sección de líquidos de limpieza de esta guía.
- » Enchufe solo en un tomacorriente correctamente conectado a tierra. Consulte las instrucciones para la puesta a tierra. No modifique el enchufe de 3 clavijas con conexión a tierra.
- » Desenchufe del tomacorriente cuando no se use y antes de efectuar tareas de servicio.
- » No exponga a la lluvia. Almacene en interiores.
- » No permita que se use como un juguete. Se debe estar muy atento cuando la usan los niños o cuando se usa cerca de ellos.
- » No la utilice para ningún otro propósito que no sean los que se describen en esta guía del usuario. Use únicamente los accesorios que recomienda el fabricante.
- » No la use si el cordón o el enchufe están dañados. Si el electrodoméstico no funciona como debiera, si se lo ha dejado caer, dañado, dejado al aire libre, o si se ha caído en el agua, haga que lo reparen en un centro de servicio autorizado.
- » No arrastre ni cargue por el cordón eléctrico ni utilice el cordón como si fuera una manija. No cierre la puerta sobre el cordón ni tire del mismo sobre bordes ni esquinas filosas. No pase el electrodoméstico por arriba del cordón. Mantenga el cordón alejado de superficies calientes.
- » No desenchufe tirando del cordón. Al desenchufar, agarre el enchufe, no el cordón.
- » No toque el electrodoméstico ni el enchufe con las manos mojadas.
- » No coloque ningún objeto en las aberturas. No use con aberturas bloqueadas. Mantenga las aberturas libres de polvo, pelusas, pelos y cualquier cosa que pueda reducir el flujo de aire.

- » Mantenga el pelo, la ropa holgada, los dedos y cualquier parte del cuerpo lejos de las aberturas y piezas móviles.
- » Apague todos los controles antes de enchufar o desenchufar el electrodoméstico.
- » Tenga mucho cuidado al limpiar en escaleras.
- » No la use para recoger materiales inflamables ni combustibles (fluido para encendedores, gasolina, queroseno, etc.) ni la use en áreas donde pueda haberlos.
- » No utilice el electrodoméstico en un espacio cerrado lleno de vapores de pintura al aceite, disolventes de pintura, ciertas sustancias antipolillas, polvos inflamables u otros vapores explosivos o tóxicos.
- » No la use para recoger materiales tóxicos (blanqueador con cloro, amoníaco, limpiador de drenajes, etc.).
- » No aspire nada que se esté quemando o humeando, como cigarrillos, fósforos o cenizas calientes.
- » Mantenga el electrodoméstico sobre una superficie nivelada.
- » No cargue el electrodoméstico mientras está en uso.
- » La película de plástico puede ser peligrosa. Para evitar el riesgo de asfixia, procura mantenerla fuera del alcance de los niños.
- » No lo sumerjas en agua ni en ningún líquido.
- » No se deben arrojar líquidos hacia los equipos que contengan piezas eléctricas.
- » No sumerjas el producto en líquidos. Usalo solo en superficies firmes que hayan quedado húmedas tras limpiarlas. Utiliza únicamente productos de limpieza BISSELL® destinados a esta limpiadora.
- » Utiliza exclusivamente el tipo y la cantidad de líquido que se especifican en la sección de funcionamiento de esta guía.
- » Usa el producto solo en moquetas que han quedado húmedas tras limpiarlas.

GUARDE ESTAS INSTRUCCIONES PARA USO FUTURO

Este modelo está diseñado solamente para uso doméstico. El uso comercial de esta unidad anula la garantía del fabricante.

⚠️ ADVERTENCIA

La conexión incorrecta del conector de conexión a tierra del equipo puede resultar en un riesgo de choque eléctrico. Compruebe con un electricista o una persona de servicio calificada si no está seguro si está correctamente conectado a tierra. **NO MODIFIQUE EL ENCHUFE.** Si no cabe correctamente en el tomacorriente, haga que un electricista calificado instale uno correctamente. Este electrodoméstico está diseñado para ser usado en un circuito de 120 voltios nominales, y tiene un enchufe con puesta a tierra similar al enchufe del dibujo. Asegúrese de que el electrodoméstico esté conectado a un tomacorriente que tenga la misma configuración del enchufe. No se debe usar un adaptador para enchufes con este electrodoméstico.

INSTRUCCIONES PARA LA CONEXIÓN A TIERRA

Este artefacto se debe conectar a un sistema de cableado con conexión a tierra. Si falla o se descompone, la conexión a tierra proporciona una vía segura de menor resistencia para la corriente eléctrica, reduciendo el riesgo de choque eléctrico. El cordón de este electrodoméstico tiene un conductor de conexión a tierra del equipo y un enchufe con conexión a tierra. Se debe enchufar solamente en un tomacorriente correctamente instalado y con conexión a tierra de acuerdo con todos los códigos y ordenanzas.



¡Muchas gracias por comprar una limpiadora de alfombras BISSELL®!

Nos gusta mucho limpiar y nos entusiasma compartir uno de nuestros productos innovadores con usted. Queremos asegurarnos de que su limpiadora de alfombras funcione tan bien dentro de dos años como funciona hoy, por eso, esta guía incluye consejos sobre el uso (página 25), mantenimiento (página 29) y si hay un problema, identificación de fallas (página 30).

En solamente unos pocos pasos sencillos de preparación, usted estará listo para hacer una limpieza profunda. ¡Vaya a la página 23 y pongámonos en marcha!

Contenido del paquete

1.

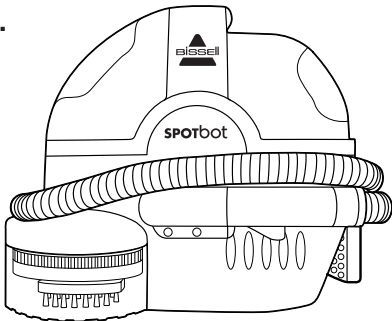

1. Unidad SpotBot®
2. Herramienta para manchas rebeldes
3. Fórmula BISSELL
4. Fórmula BISSELL Boost*
5. Accesorio de autolimpieza HydroRinse™ para la manguera*
6. Accesorio para escalera 3 en 1*

*Solo en modelos específicos

2.

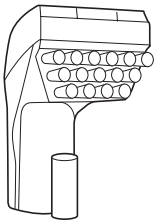

3.

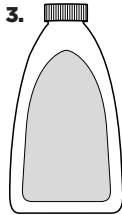

4.

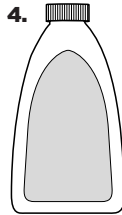

5.



6.

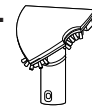

Instrucciones de seguridad . . . 2

Vista del producto 4

Características especiales 5

Fórmulas de limpieza 5

Funcionamiento 7-12

Mantenimiento y cuidado . . . 13

Identificación de fallas 14

Garantía 15

Servicio 15

Registro del producto 16

Piezas y suministros 16

Vista del producto

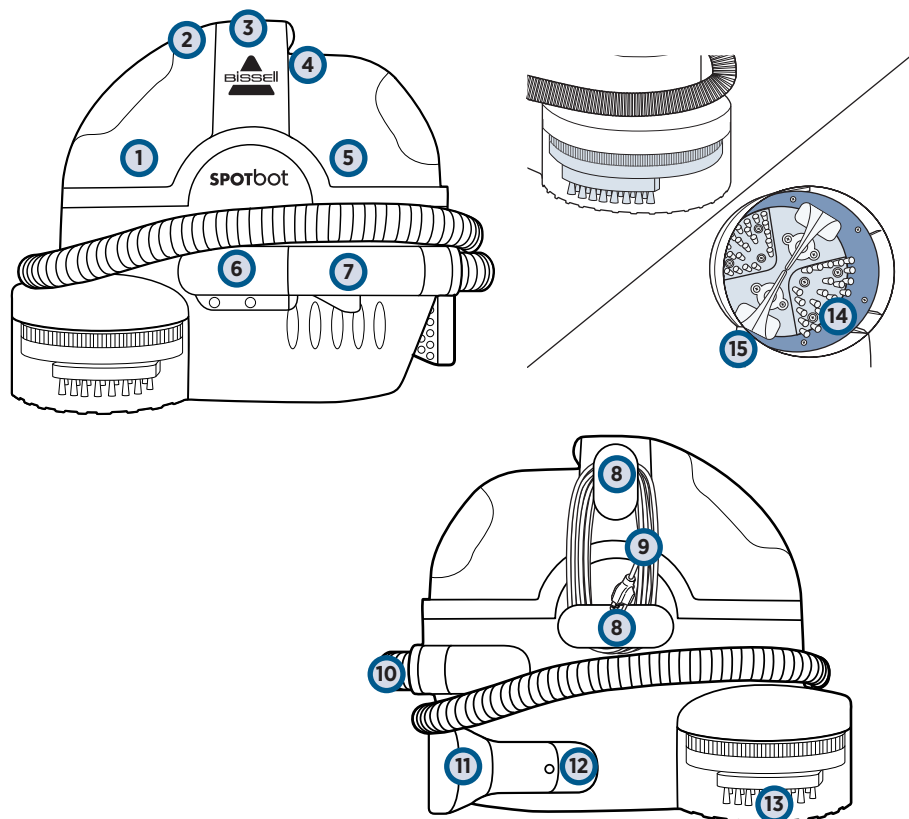

- 1 Tanque de agua sucia/ recolección
- 2 Cierre de liberación del tanque
- 3 Manija de transporte
- 4 Panel de Control Automatic Smart System
- 5 Tanque de agua limpia/ solución
- 6 Conector de manguera
- 7 Gatillo para el rocío
- 8 Soportes para envolver el cordón
- 9 Cordón eléctrico
- 10 Manguera flexible de aspiración
- 11 Accesorio para manchas difíciles
- 12 Almacenamiento del accesorio para manchas difíciles
- 13 Ventana de limpieza
- 14 Cepillos avanzados
- 15 Boquilla de succión

⚠ ADVERTENCIA

No enchufe su limpiadora profunda hasta que se haya familiarizado con todas las instrucciones y los procedimientos de operación.

Características especiales

Vista de frente

4 - Panel de control de ciclos de limpieza preseleccionados

Ubicado en la parte superior de la unidad, encontrará el panel de control. Seleccione el ciclo de limpieza que quisiera usar (hay instrucciones detalladas en la página 9). “Encendido” y “Listo” no son botones; “Encendido” es una luz indicadora que le indica cuando la SpotBolt® está “encendida”. “Listo” es una luz indicadora que le indica cuando se ha completado el ciclo de limpieza.

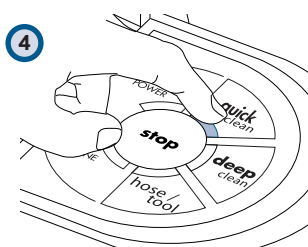

7 - Gatillo para el rocío

Presione el gatillo para soltar agua y fórmula sobre el área de la alfombra a ser limpiada. (Use solamente en el modo hose/tool).

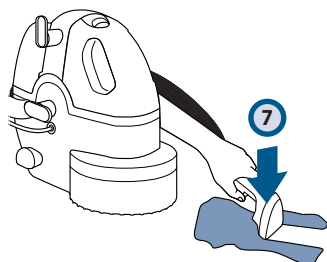

10 - Manguera flexible de aspiración

Se envuelve alrededor del centro de la unidad y sirve como vía de recorrido para el agua sucia y la fórmula aspirada dentro del tanque para agua sucia/recolección.

También se puede desenvolver y usar con la herramienta para manchas rebeldes para la limpieza manual en el modo manguera/herramienta.

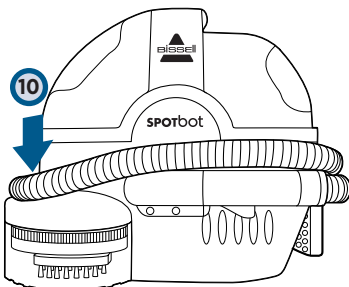

Vista inferior

12 - Cepillos avanzados

Cepillan, limpian y cuidan la alfombra.

13 - Boquillas de succión

Proporciona la vía de succión cuando se usa los ciclos de limpieza sin manos.

Vista posterior

14 - Almacenamiento del accesorio para manchas difíciles

Almacenado a bordo para su conveniencia.

15 - Ventana de limpieza

Proporciona un área para ver la acción de limpieza sin manos.

NOTA: desenvuelva completamente el cordón eléctrico antes de usar la unidad.

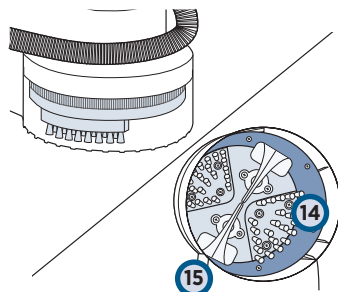
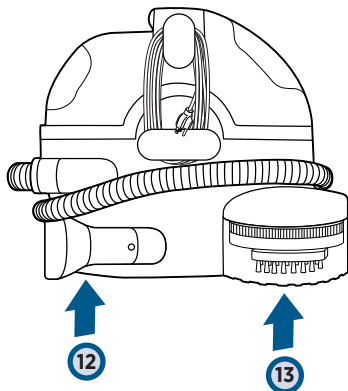

Fórmulas de limpieza

⚠️ ADVERTENCIA

Para reducir el riesgo de incendio y choques eléctricos debido a daños de componentes internos, use sólo líquidos de limpieza BISSELL® para la limpiadora profunda.

AVISO: use solo las fórmulas para máquinas portátiles BISSELL (con la característica de boost si lo desea) en su limpiadora. El uso de fórmulas de limpieza, que contienen limón, aceite de pino o vinagre, podría dañar el electrodoméstico y anular la garantía. Tampoco deben utilizarse limpiadores de manchas químicos o removedores para pisos a base de solventes. Estos productos pueden tener una reacción con los materiales plásticos utilizados en su limpiadora, causando roturas o picaduras.

Use siempre fórmulas auténticas BISSELL para la limpieza profunda. Las soluciones de limpieza que no son de BISSELL pueden dañar la máquina y anularán la garantía.



Fórmula BISSELL
Pet Oxy Boost
para alfombras
y tapicería



Fórmula BISSELL
Oxy Boost para
alfombras y
tapicería



Fórmula BISSELL
Boost Pro para
alfombras y
tapicería



Fórmula
BISSELL 2X® Pet
Stain & Odor



Fórmula
BISSELL
Professional Spot
& Stain + Oxy

Utilice la fórmula
Profesional
para obtener
resultados
de limpieza
óptimos.

Una nota sobre la fórmula de BISSELL

- Uno de los ingredientes eficaces para eliminar manchas en Oxi Boost y Pet Oxy Boost es el peróxido de hidrógeno. Es posible que el producto afecte algunas personas cuando entra en contacto con la piel, es posible que vuelva el color de la piel blanco y/o que cause cosquilleo. Lavarse las manos después de usarlo y aplicar loción eliminará la posibilidad de decoloración blanca. Este efecto también puede ocurrir usando BISSELL DeepClean + Antibacterial 2-in-1 fórmula.

Llenado del tanque de agua limpia: Fórmula para máquina portátil (concentrada 2X)

1

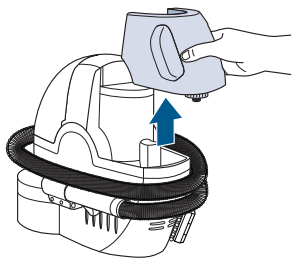

Para llenar el tanque de agua limpia/solución, extraiga el tanque de agua limpia alzándolo de manera recta hacia arriba y luego separando de la unidad.

2

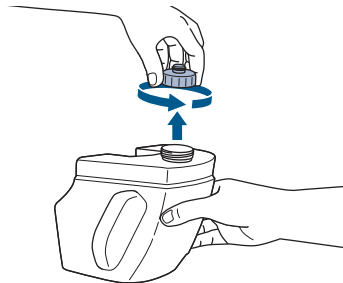

Destornille la tapa amarilla en la parte superior del tanque de agua limpia.

3

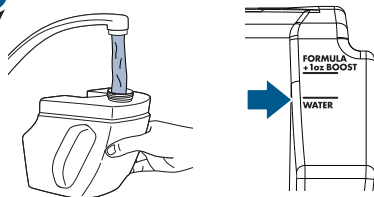

Agregue agua corriente caliente hasta la línea de llenado del agua.

No utilice agua hirviendo. No caliente el agua ni el tanque en el horno de microondas.

4

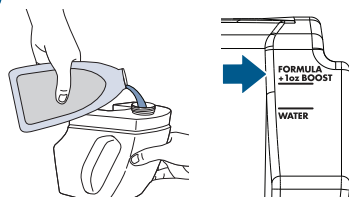

Agregue fórmula siguiendo la línea de llenado que dice "formula" en su tanque de agua limpia.



Vierta más potencia en la máquina con BISELL Boost

- Llene el tanque con agua y fórmula 2X (Paso 4anterior)
- Añada 1 onza de cualquier BISELL Boost.

5

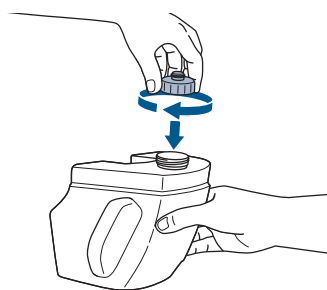

Gire la tapa de nuevo en su sitio y coloque el tanque de nuevo en la unidad.

Usando los ciclos de limpieza automáticos

Consejos antes de usar su SpotBot®

- Aspire el área en seco primero, antes de hacer la limpieza de manchas con la SpotBot®.
- Algunas manchas y derrames requieren que recoja la suciedad gruesa con un paño o una toalla antes de comenzar a limpiar en los ciclos automáticos o manuales.

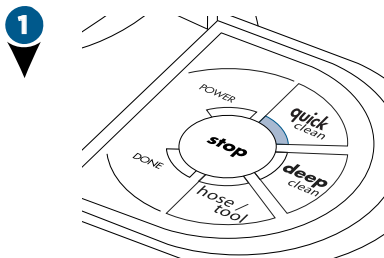

Quick Clean (Limpieza rápida) Este ciclo ha sido diseñado para manchas que están sobre la superficie de su alfombra. Este ciclo funciona durante aproximadamente 3 minutos.

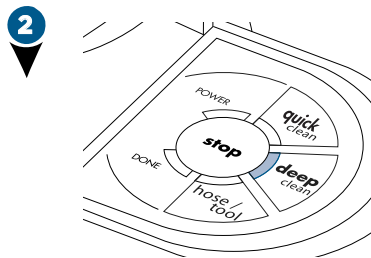

Deep clean (Limpieza profunda) Use en manchas que hayan tenido tiempo de fijarse. Estas son típicamente las manchas más difíciles de eliminar. Este ciclo funciona durante aproximadamente 6 minutos.

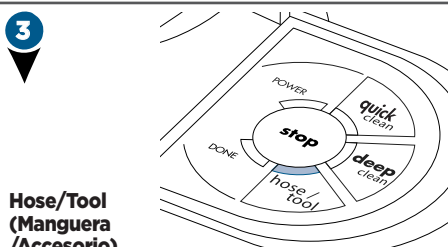

Hose/Tool (Manguera /Accesorio)

Al seleccionar esta opción usted puede limpiar manchas usando la manguera y la herramienta en superficies como tapizados, escaleras, interior de automóviles y otras superficies difíciles de alcanzar.

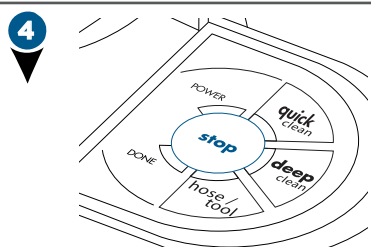

Stop (Detener) Al presionar el botón rojo, detiene completamente el ciclo de limpieza. Para comenzar a limpiar de nuevo, tendrá que comenzar de nuevo y seleccionar un ciclo de limpieza.

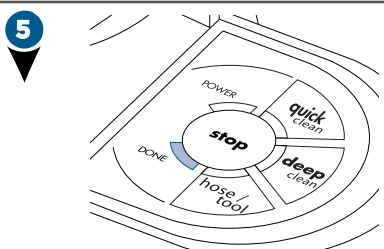

Done (Listo) Se iluminará esta luz y escuchará una serie de "tonos" cuando se haya completado el ciclo de limpieza. Presione el botón STOP (apagado) para encender la unidad o para apagarla. La máquina no emitirá tonos cuando se apaga.

ADVERTENCIA

Mantenga el rocío lejos de la cara. Si no se cumple con esto podrían sobrevenir lesiones personales.

Cómo empezar

¡Importante! Por favor inspeccione el rótulo del fabricante antes de limpiar tapetes para ver si tienen instrucciones especializadas para la limpieza. No lo use en seda o tapetes delicados.

1 Antes de usar pruebe en un área poco visible si los colores son firmes.

2 Seleccione "Hose/Tool" y siga las instrucciones de limpieza del manual en la página 11 para probar.

Limpieza sin manos

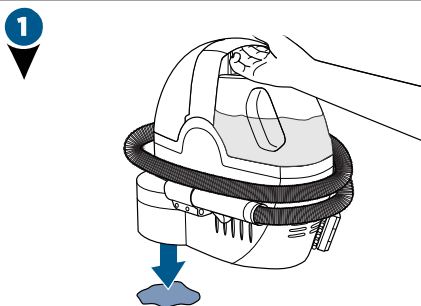

Coloque la unidad directamente arriba de la mancha, asegurándose de que la mancha esté en el centro del área de limpieza.

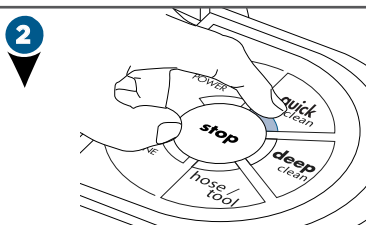

Seleccione qué tipo de ciclo de limpieza (**Quick Clean** (limpieza rápida) o **Deep clean** (limpieza profunda) quisiera usar. SpotBot® comenzará a rociar, cepillar y aspirar el área manchada, en un ciclo previamente programado. Se ha probado ambos ciclos y probaron entregar resultados de limpieza superiores, eliminando las conjeturas y el trabajo de la limpieza para usted.

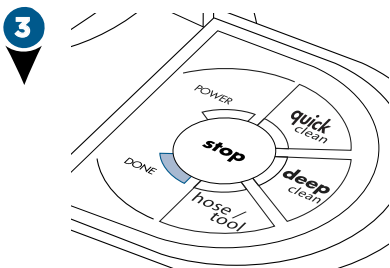

Cuando se haya completado el ciclo que ha seleccionado, se iluminará la luz Done y la máquina emitirá una serie de "tonos". Presione el botón **STOP** para apagar la máquina. La máquina no emitirá tonos cuando se apaga.

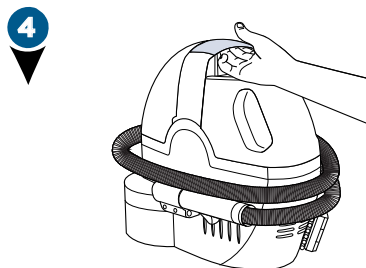

Levante la unidad y compruebe el área que se ha limpiado.

Si usa BISSELL® Oxy Boost, seguirá trabajando durante las próximas seis a ocho horas, limpiando sus manchas completamente hasta el respaldo de la alfombra.

ATENCIÓN: para evitar daños a las alfombras Berber, evite los ciclos de limpieza repetidos en la misma área.

Limpieza manual

- Inspeccione el relleno del tapizado antes de limpiar. Los rellenos de color mojados pueden desteñir y manchar el tapizado. Antes de limpiar compruebe primero el rótulo del fabricante.

1

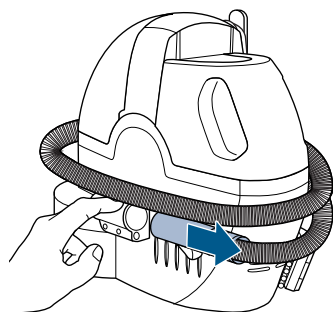

Extraiga la manguera de la unidad presionando el botón de liberación.

2

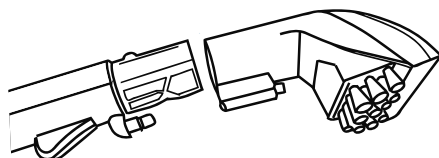

Extraiga el cepillo para manchas rebeldes de la parte posterior de la unidad, luego instálelo en la empuñadura de la manguera.

3

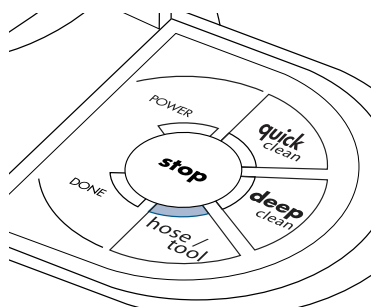

Seleccione el botón **Hose/Tools (Manguera/accesorio)** en el panel de control para poner en marcha la SpotBot®.

4

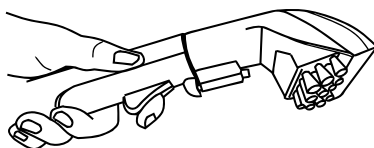

Presione el botón del gatillo de rocío para rociar el área manchada, luego mueva la herramienta lentamente hacia atrás y adelante sobre el área. Suelte el gatillo para aspirar la solución sucia. Trabaje en secciones pequeñas hasta que el área esté limpia.

5

Si la mancha todavía sigue visible, repita el paso 4 en la medida que sea necesario.

NOTA: en el modo manual, la SpotBot® está equipada con una característica de seguridad que apagará la unidad después de 30 minutos.

Limpieza manual

6

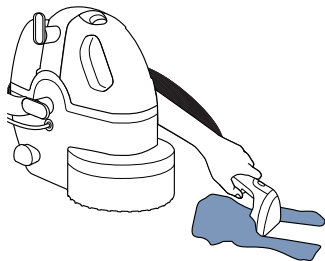

Cuando haya completado la limpieza, arrastre ligeramente la boquilla de succión a través de la mancha sin presionar el gatillo. Esto ayudará a secar el área que se ha limpiado.

7

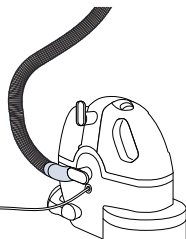

Antes de apagar la SpotBot®, aspire agua limpia para enjuagar completamente el interior de la manguera flexible de aspiración. A continuación, levante la manguera flexible de aspiración hacia arriba para drenar el agua restante dentro del tanque de agua sucia.

8

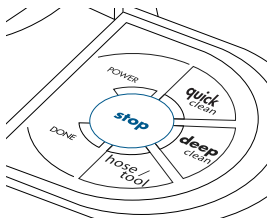

Presione el botón **STOP** para apagar la máquina, luego desconecte la herramienta de limpieza de la manguera flexible de succión empujando hacia abajo en el bloqueo de botón y tirando para sacarla (no gire las herramientas para extraerlas).

9

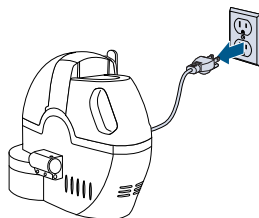

Desenchufe la máquina y envuelva el cordón alrededor de los soportes para el cordón. Instale el cepillo para manchas rebeldes en la base de la máquina. Envuelva la manguera alrededor de la máquina y asegúrela adentro del conector de la manguera.

Consejos mientras limpia

- Limpie periódicamente la válvula negra dentro del tanque de agua sucia / recolección.

Limpieza con accesorios

ADVERTENCIA

Mantenga el chorro alejado del rostro. El incumplimiento de dicho paso puede provocar lesiones personales.

LIMPIEZA CON EL ACCESORIO PARA ESCALERAS 3 EN 1 (solo en modelos seleccionados)

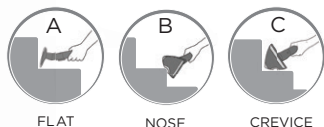

Fije el accesorio para escaleras 3 en 1 a la manguera de limpieza. Este versátil accesorio de 3 vías rocía, restriega y aspira la suciedad y las manchas de las curvas exteriores, las esquinas y los escalones de las escaleras alfombradas. Gire el cabezal del accesorio hasta el ajuste deseado para limpiar. El borde orientado hacia abajo es el modo de limpieza activo: (a) use el área plana para limpiar la parte superior de las escaleras; (b) use el borde en punta para limpiar las ranuras interiores; (c) use el área dentada para limpiar las esquinas exteriores.

LIMPIEZA CON EL ACCESORIO HYDRORINSE™ (solo en modelos seleccionados)

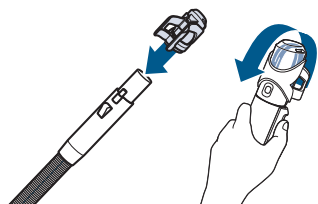

Fije el accesorio Hydrorinse™ a la manguera de limpieza.

Sostenga la manguera y el accesorio en posición vertical. Luego, mantenga presionado el gatillo durante 30 segundos para enjuagar la manguera.

El accesorio HydroRinse™ se puede almacenar en el mango derecho o en la manguera entre cada uso.

Mantenimiento y cuidado

1

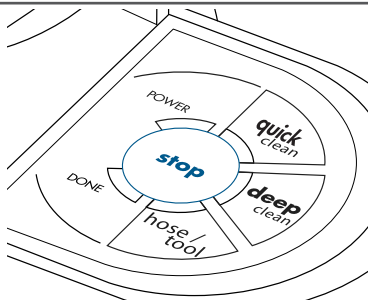

Presione el botón **STOP** (apagado) para apagar la unidad. Desenchufe el cordón de alimentación del tomacorriente. Envuelva el cordón alrededor del soporte para enrollar el cordón.

2

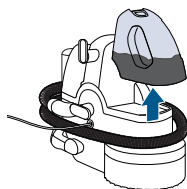

Vacíe y enjuague el tanque de agua sucia/recolección después de cada uso. Para extraer el tanque, levante el cierre del tanque de agua sucia y tire del tanque para sacarlo. Deseche el agua sucia y enjuague. Vuelva a instalar el tanque en la unidad para almacenar. Después de usar la característica automatizada de la SpotBot®, limpie el área de la ventana y de cepillado con un paño suave.

3

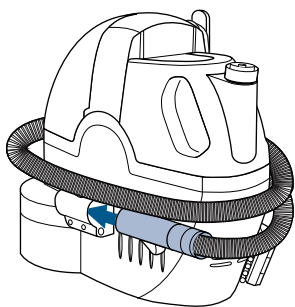

Si está usando manualmente su SpotBot®, envuelva la manguera flexible de succión alrededor de la unidad y asegure la manguera en el conector para manguera en la parte delantera de la unidad.

Consejos para el almacenamiento

- Si en el tanque de limpieza queda una cantidad significativa de agua y solución, su unidad puede almacenarse con el líquido en el tanque de limpieza. Sin embargo, si ha añadido Oxy Boost en el tanque de limpieza, este no se puede guardar en la unidad y debe vaciarla y enjuagarla.
- Mantenga la máquina limpia y limpie periódicamente la válvula negra dentro del tanque de recolección/agua sucia.
- Almacene la máquina en un área seca y protegida.

NOTA: guarde la limpiadora en un área protegida y seca. Debido a que este producto usa agua no se lo debe guardar donde corra riesgo de congelarse. Si se congela dañará los componentes internos y anulará la garantía.

Identificación de fallas

ADVERTENCIA

Para reducir el riesgo de choque eléctrico, apague el interruptor de encendido y desconecte el enchufe del tomacorriente antes de efectuar tareas de mantenimiento o hacer una comprobación para identificar fallas.

Problema	Causas posibles	Acciones correctivas
LIMPIEZA AUTOMATIZADA		
SpotBot® no funciona	El cordón de alimentación no está enchufado	Compruebe el enchufe eléctrico
	Fusible quemado o disyuntor disparado	Reemplace el fusible o restablezca el disyuntor
	La manguera flexible de aspirado no se ha calzado de manera segura en su sitio	Compruebe para asegurar que la manguera flexible de vacío haya calzado en su sitio
Ruido inusual o raro	El tanque de agua limpia/solución no tiene solución	Llene el tanque de agua limpia/solución
Rocío a baja intensidad o sin rocío	El tanque de agua limpia/solución no tiene solución	Llene el tanque de agua limpia/solución
	No se ha insertado en la unidad de manera segura el tanque de agua limpia/solución	Presione suavemente el tanque de agua limpia/solución hasta que vea "burbujas" saliendo de la base del tanque
No hay succión	El tanque está lleno	Tanque vacío
	El cierre del tanque de agua sucia/recolección no está hacia abajo	Empuje el cierre hacia abajo, de manera segura en su sitio
	Falta la válvula negra en el tanque de agua sucia/recolección	Vuelva a instalar la válvula negra en el tanque de agua sucia/recolección
LIMPIEZA MANUAL		
La limpiadora no funciona	El cordón de alimentación no está enchufado	Compruebe el enchufe eléctrico
	Fusible quemado o disyuntor disparado	Reemplace el fusible o restablezca el disyuntor
	No se extrajo la manguera del receptor	Extraiga la manguera
	SpotBot® se apaga automáticamente durante el uso	Presione el botón pausa/continuar para seguir con la limpieza manual
Ruido inusual o raro	El tanque de agua limpia/solución no tiene líquido	Llene el tanque de agua limpia/solución
Rocío a baja intensidad o sin rocío	La punta de rociado está obturada en el cepillo para manchas rebeldes	Limpie las puntas de rociado
	El tanque de agua limpia/solución no tiene líquido	Llene el tanque de agua limpia/solución
	No se ha insertado en la unidad de manera segura el tanque de agua limpia/solución	Presione suavemente el tanque de agua limpia/solución hasta que vea "burbujas" saliendo de la base del tanque
No hay succión	El tanque está lleno	Tanque vacío
	El cierre del tanque de agua sucia/recolección no está hacia abajo	Empuje el cierre hacia abajo, de manera segura en su sitio
	Falta la válvula negra en el tanque de agua sucia/recolección	Vuelva a instalar la válvula negra en el tanque de agua sucia/recolección