

# BLACK+DECKER



34 OZ.  
CITRUS JUICER (1 LITER)

use and care manual

CJ625-LA

## PARTS AND FEATURES

- † 1. Storage cover (Part # CJ625-01)
  - † 2. Large self-reversing cone (Part # CJ625-02)
  - † 3. Small self-reversing cone with stirrers (Part # CJ625-03)
  - † 4. Strainer with adjustable pulp control (Part # CJ625-04)
  5. Handle
  - † 6. Clear-view juice container (1 liter / 34 oz.) (Part # CJ625-05)
  7. Base stem
  8. Base
  9. Cord storage
- Note:** † indicates consumer replaceable/removable parts

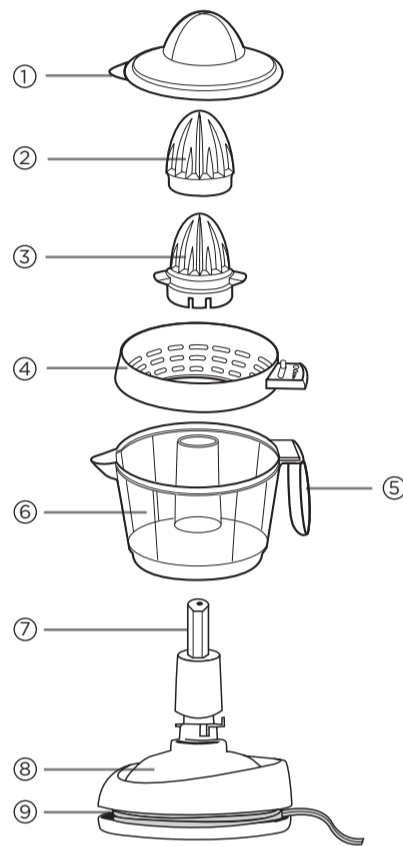

Product may vary slightly from what is illustrated.

## GETTING STARTED

- Remove all packing material, any stickers, and the plastic band around the power plug.
- Remove and save literature.
- Please go to [www.prodprotect.com/appliance](http://www.prodprotect.com/appliance) to register your warranty.
- Wash all removable parts.

## IMPORTANT SAFEGUARDS

When using electrical appliances, basic safety precautions should always be followed, including the following:

- Read all instructions.
- To protect against risk of electrical shock, do not immerse cord, plug or base unit in water or other liquid.
- Close supervision is necessary when any appliance is used by or near children.
- Unplug from the outlet when not in use, before putting on or taking off parts and before cleaning.
- Avoid contact with moving parts.
- Do not operate appliance with a damaged cord or plug, or after the appliance malfunctions or has been dropped or damaged in any manner. Contact Consumer Support at the toll-free number listed in the warranty section. This appliance has important markings on the plug blade. The attachment plug or entire cordset (if plug is molded onto cord) is not suitable for replacement. If damaged, the appliance must be replaced.
- The use of accessories or attachments not recommended by the manufacturer may cause fire, electric shock or injury.
- Do not use outdoors.
- Do not let cord hang over edge of the table or counter.
- This appliance is not intended for use by persons (including children) with reduced physical, sensory or mental capabilities, or lack of experience and knowledge, unless they have been given supervision or instruction concerning use of the appliance by a person responsible for their safety.
- Children should be supervised to ensure that they do not play with the appliance.

## SAVE THESE INSTRUCTIONS.

This product is for household use only.

### POLARIZED PLUG

This appliance has a polarized plug (one blade is wider than the other). To reduce the risk of electric shock, this plug is intended to fit into a polarized outlet only one way. If the plug does not fit fully into the outlet, reverse the plug. If it still does not fit, contact a qualified electrician. Do not attempt to modify the plug in any way.

### TAMPER-RESISTANT SCREW

**Warning:** This appliance is equipped with a tamper-resistant screw to prevent removal of the outer cover. To reduce the risk of fire or electric shock, do not attempt to remove the outer cover. There are no user-serviceable parts inside. Repair should be done only by authorized service personnel.

### ELECTRICAL CORD

- a) A short power-supply cord is provided to reduce the risks resulting from becoming entangled in or tripping over a longer cord.
  - b) Extension cords are available and may be used if care is exercised in their use.
  - c) If an extension cord is used:
    - 1) The marked electrical rating of the extension cord should be at least as great as the electrical rating of the appliance; and
    - 2) The cord should be arranged so that it will not drape over the counter top or tabletop where it can be pulled on by children or tripped over.
- Note:** If the power cord is damaged, please contact the warranty department listed in these instructions.

## HOW TO USE

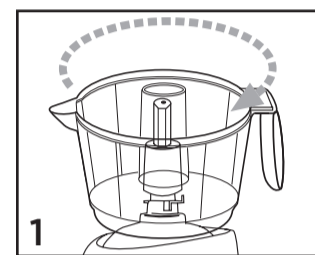

1 Make sure the juicer is unplugged. Place juice container onto the base. Rotate container clockwise to lock.

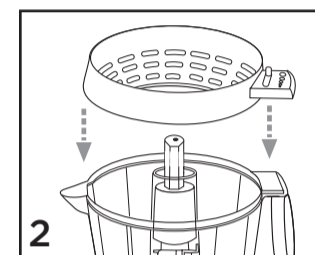

2 Place the strainer on top of the container, with the pulp control tab directly on top of the handle.

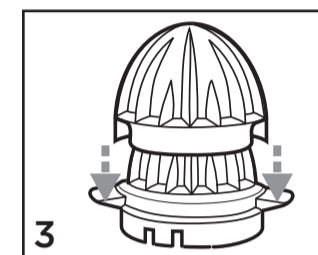

3 If choosing the large cone, place it on top of the small cone. Place the notches of the large cone over the stirrers of the small cone and press to snap into place.

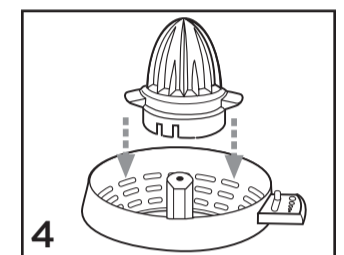

4 Place the base stem through the cone until the cone rests on top of the strainer.

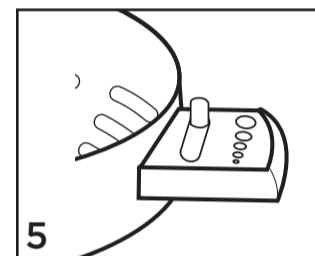

5 Adjust the pulp control to the desired amount of pulp in your juice. Plug in citrus juicer.

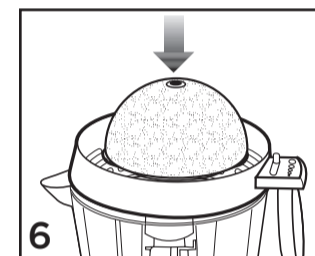

6 Push down on the cone with halved citrus fruit. This will start the juicer.

### NOTES

- The small cone is recommended for small fruits, such as lemons and large cone for larger fruits, such as grapefruits.
- Do not operate this appliance for more than 10 minutes at a time.
- The motor stops automatically when the pressure is completely released.
- This juicer features auto-reverse; it automatically reverses reaming direction from time to time and when pressure is released from the juicing cone and reapplied.

## CARE AND CLEANING

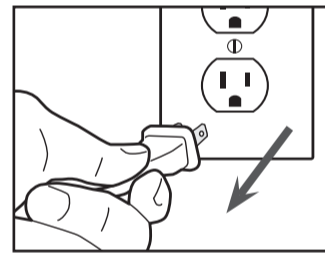

**Note:** Always unplug the citrus juicer before assembling, disassembling, and cleaning.

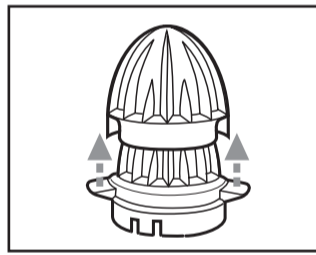

Separate large and small juicing cones to clean.

### CLEANING

- Wash cover, juicing cones, strainer, and juice container with warm, soapy water or in the dishwasher (top rack only).
- Wipe the base clean with a damp cloth or sponge. Do not immerse base in water.

**Note:** Do not use scouring pads or abrasive cleansers to clean any parts.

## FRESH LEMONADE

Prep Time: 5 min.  
plus refrigeration

Servings: 8

### Ingredients:

- 6 lemons, halved
- 5 cups water
- 2 tsp. Stevia
- 1 lemon, sliced for garnish
- Fresh mint sprigs

### Directions:

Cut 6 lemons in half. Press each half face down on the juicing cone, lifting occasionally to reverse the direction of the cone.

Mix lemon juice, water, and Stevia in a pitcher. Cover and refrigerate 30 to 60 minutes to allow flavors to blend.

Serve over ice and garnish with lemon slices and fresh mint.

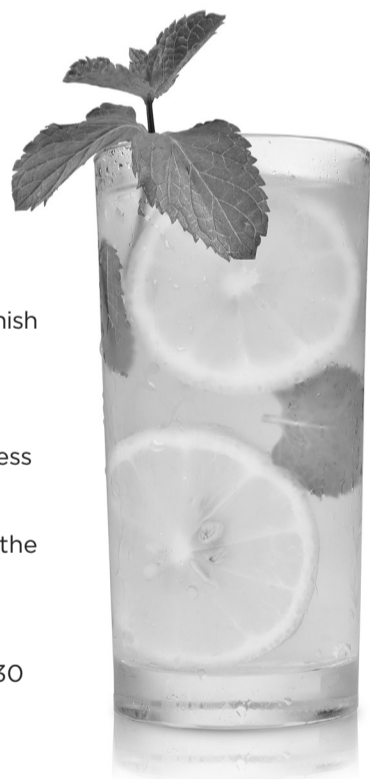

## WARRANTY AND CUSTOMER SERVICE INFORMATION

### Two-Year Limited Warranty (Applies only in the United States and Canada)

For service, repair or any questions regarding your appliance, call the appropriate 800 number listed within this section. Please **DO NOT** return the product to the place of purchase. Also, please **DO NOT** mail product back to manufacturer, nor bring it to a service center. You may also want to consult the website listed on the cover of this manual.

### What does it cover?

Any defect in material or workmanship provided; however, Spectrum Brands, Inc.'s liability will not exceed the purchase price of product.

### For how long?

Two years from the date of original purchase with proof of purchase.

### What will we do to help you?

Provide you with a reasonably similar replacement product that is either new or factory refurbished.

### How do you get service?

Save your receipt as proof of date of sale. Visit the online service website at [www.prodprotect.com/black-and-decker](http://www.prodprotect.com/black-and-decker), or call toll-free 1-800-465-6070, for general warranty service. If you need parts or accessories, please call 1-800-738-0245.

### What does your warranty not cover?

Damage from commercial use  
Damage from misuse, abuse or neglect  
Products that have been modified in any way  
Products used or serviced outside the country of purchase  
Glass parts and other accessory items that are packed with the unit  
Shipping and handling costs associated with the replacement of the unit  
Consequential or incidental damages (Please note, however, that some states do not allow the exclusion or limitation of consequential or incidental damages, so this limitation may not apply to you.)  
How does state law relate to this warranty?  
This warranty gives you specific legal rights. You may also have other rights that vary from state to state or province to province.

This warranty shall not be valid where it is contrary to U.S. and other applicable laws, or where the warranty would be prohibited under any economic sanctions, export control laws, embargos, or other restrictive trade measures enforced by the United States or other applicable jurisdictions. This includes, without limitation, any warranty claims implicating parties from, or otherwise located in, Cuba, Iran, North Korea, Syria, and the disputed Crimea region."

# BLACK+DECKER



EXPRIMIDOR DE CÍTRICOS  
DE 1 LITRO (34 OZ.)

manual de uso y cuidado

CJ625-LA

## INSTRUCCIONES IMPORTANTES DE SEGURIDAD

Quando se usan aparatos eléctricos, siempre se deben respetar las siguientes medidas básicas de seguridad:

- Lea todas las instrucciones.
- A fin de protegerse contra el riesgo de un choque eléctrico, no sumerja el cable, el enchufe o la base del aparato en agua o cualquier otro líquido.
- La supervisión de un adulto es necesaria cuando el aparato es utilizado por niños o cerca de ellos.
- Desconecte el aparato de la toma de corriente cuando no esté en funcionamiento, antes de instalar o retirar las piezas y antes de limpiarlo.
- Evite el contacto con piezas o partes en movimiento.
- No opere el aparato con un cable o enchufe dañado, o después de presentar problemas de funcionamiento o si se ha dejado caer o se ha dañado de manera alguna. Comuníquese con el departamento de Servicio al Cliente, al número gratis que aparece en la sección de garantía. Este aparato contiene marcas importantes en el contacto del enchufe. Ni el enchufe de accesorio ni el enchufe conector (si el enchufe está moldeado en el cable) es apto para ser reemplazado. Si se daña, el aparato debe ser reemplazado.
- El uso de accesorios no recomendados por el fabricante del aparato podría ocasionar incendios, choques eléctricos o lesiones personales.
- Este aparato no se debe utilizar a la intemperie.
- No permita que el cable cuelgue del borde de la mesa ni del mostrador.
- Este aparato no está diseñado para ser usado por personas (incluido niños) con capacidad limitada física, mental o sensoriales disminuidas y falta de experiencia o conocimiento que les impida utilizar el aparato con toda seguridad sin supervisión o instrucción.
- Se debe asegurar la supervisión de los niños para evitar que usen el aparato como juguete.

## CONSERVE ESTAS INSTRUCCIONES.

Este aparato eléctrico es para uso doméstico solamente.

### ENCHUFE POLARIZADO

Este aparato cuenta con un enchufe polarizado (un contacto es más ancho que el otro). A fin de reducir el riesgo de un choque eléctrico, este enchufe encaja en un tomacorriente polarizado en un solo sentido. Si el enchufe no entra en el tomacorriente, invértalo y si aun así no encaja, consulte con un electricista. Por favor no trate de alterar esta medida de seguridad.

### TORNILLO DE SEGURIDAD

**Advertencia:** Este aparato cuenta con un tornillo de seguridad para evitar la remoción de la cubierta exterior del mismo. A fin de reducir el riesgo de incendio o de choque eléctrico, por favor no trate de remover la cubierta exterior. Este producto no contiene piezas reparables por el consumidor. Toda reparación se debe llevar a cabo únicamente por personal de servicio autorizado.

### CABLE ELÉCTRICO

- 1) Un cable de alimentación corto es provisto para reducir los riesgos de enredarse o tropezar con un cable más largo.
- 2) Existen cables de extensión disponibles y estos pueden ser utilizados si se toma el cuidado debido en su uso.
- 3) Si se utiliza un cable de extensión:
  - a) La clasificación eléctrica marcada del cable de extensión debe ser, como mínimo, igual a la clasificación eléctrica del aparato; y
  - b) El cable debe ser acomodado de manera que no cuelgue del mostrador o de la mesa para evitar que un niño tire del mismo o que alguien se tropiece sin darse cuenta.

**Nota:** Si el cable de alimentación está dañado, por favor llame al número del departamento de garantía que aparece en estas instrucciones.



## PIEZAS Y CARACTERÍSTICAS

- † 1. Tapa de almacenamiento (pieza no. CJ625-01)
- † 2. Cono autorreversible grande (pieza no. CJ625-02)
- † 3. Cono autorreversible pequeño con agitador (pieza no. CJ625-03)
- † 4. Colador con control de pulpa ajustable (pieza no. CJ625-04)
5. Asa
- † 6. Jarra de jugo transparente (1 litro / 34 oz.) (pieza no. CJ625-05)
7. Soporte de la base
8. Base
9. Guardacable

**Nota:** † indica piezas reemplazables/desmontables por el consumidor.

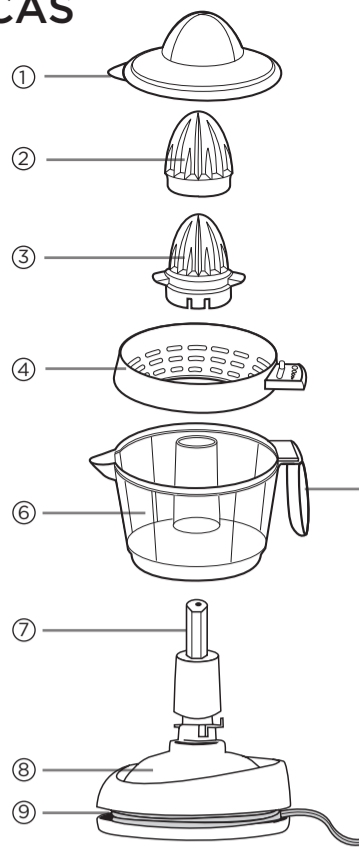

Este producto puede variar ligeramente del que aparece ilustrado.

## PRIMEROS PASOS

- Retire todo material de empaque, etiquetas y la tira plástica alrededor del enchufe.
- Retire y conserve la literatura.
- Por favor, visite [www.prodprotect.com/applca](http://www.prodprotect.com/applca) para registrar su garantía.
- Lave todas las piezas removibles.

## CÓMO USAR

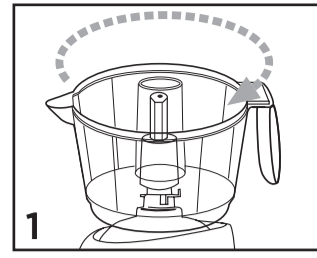

1 Asegúrese de que el exprimidor de cítricos esté desenchufado. Coloque el recipiente de jugo sobre la base. Gire el recipiente hacia la derecha para asegurarlo.

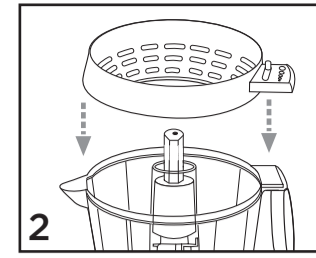

2 Coloque el filtro sobre el recipiente, de forma que el control de pulpa ajustable descanse sobre la parte superior del mango.

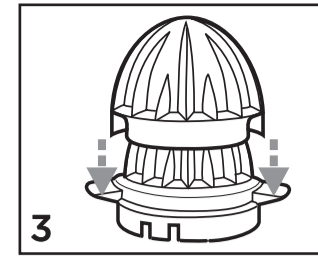

3 Si escoge el cono grande, colóquelo encima del cono pequeño. Coloque las muescas del cono grande sobre los agitadores del cono pequeño y presione para encajar en posición.

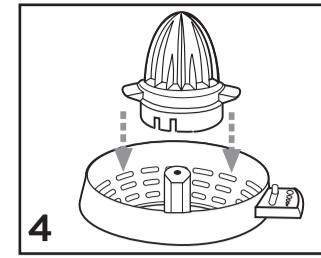

4 Inserte el soporte de la base a través del cono hasta que el recipiente quede colocado sobre el filtro.

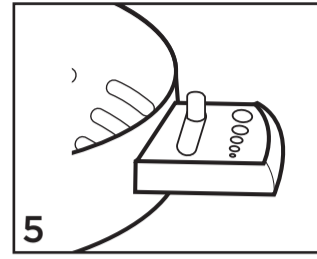

5 Ajuste el control de pulpa a la cantidad deseada en el jugo. Enchufe el exprimidor de cítricos.

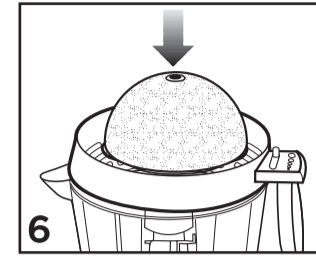

6 Empuje hacia abajo sobre el cono con la fruta cítrica cortada a la mitad. Esto activará el exprimidor de cítricos.

### NOTAS

- El cono pequeño es recomendado para frutas pequeñas, como los limones y el cono grande para frutas más grandes, como las toronjas.
- No haga funcionar la unidad por más de 10 minutos a la vez.
- El motor se detiene automáticamente cuando se suelta la presión.
- Este exprimidor de cítricos está equipado con una función de rotación autoreversible, la cual automáticamente cambia la rotación del cono en dirección opuesta de vez en cuando y cuando se suelta la presión del cono exprimidor y se vuelve a aplicar.

# BLACK+DECKER



BLACK+DECKER and the BLACK+DECKER logos and product names are trademarks of The Black & Decker Corporation, used under license. All rights reserved.

BLACK+DECKER y los logos y nombres de productos de BLACK+DECKER son marcas registradas de The Black & Decker Corporation, usados bajo licencia. Todos los derechos reservados.

All other marks are Trademarks of Spectrum Brands, Inc. Todas las demás marcas son Marcas Registradas de Spectrum Brands, Inc.

© 2019 The Black & Decker Corporation and Spectrum Brands, Inc. Middleton, WI 53562.

Made in China  
Hecho en China

Comercializado por:  
SPECTRUM BRANDS  
DE MEXICO, S.A. DE C.V.  
Avenida 1º de Mayo No. 120  
Piso 7, Oficina 702,  
Colonia San Andres Atoto, C.P.53500  
Naucalpan de Juárez,  
Estado de México, México  
Tel. 01-800-714-2503  
Servicio y Reparación  
Art. 123 No. 95  
Col. Centro, C.P. 06050  
Deleg. Cuauhtemoc  
Servicio al Consumidor,  
Venta de Refacciones y Accesorios  
01 800 714 2503  
Importado y Distribuido por:  
Rayovac Argentina S.R.L.  
Humboldt 2495 Piso# 3  
C1425FUG) C.A.B.A. Argentina  
C.U.I.T. No. 30-70706168-1

Importado por / Imported by:  
SPECTRUM BRANDS  
DE MEXICO, S.A. DE C.V.  
Avenida 1º de Mayo No. 120  
Piso 7, Oficina 702,  
Colonia San Andres Atoto, C.P.53500  
Naucalpan de Juárez,  
Estado de México, México  
Tel. 01-800-714-2503  
Importado por / Imported by:  
HOUSEHOLD PRODUCTS CHILE Ltda.  
Av. Del Valle 570, Ofic. 704  
Ciudad Empresarial, Huechuraba  
Santiago - Chile  
Fono: (562) 2571 3700  
Importado por / Imported by:  
Spectrum Brands Corp. S.A.S  
Transversal 23 #97-73  
Oficinas 403-404-405,  
Bogotá, Colombia  
Línea de atención al cliente: 018000510012

Sello del Distribuidor:

Fecha de compra:

Modelo:

**30 W 120 V – 60 Hz**

Código de fecha / Date Code / Le code de date:

2019/09/19

T22-9001732

## ¿NECESITA AYUDA?

### Garantía limitada de dos años (Solamente aplica en los Estados Unidos y el Canadá).

- Para servicio, reparaciones o cualquier pregunta sobre su electrodoméstico, por favor llame a nuestra Línea de Servicio al Cliente al 1-800-231-9786. Por favor, NO devuelva el producto al lugar donde lo compró. Además, por favor NO envíe el producto por correos al fabricante ni lo lleve a un centro de servicio. También puede consultar el sitio web que aparece en la portada de este manual.

### ¿Qué cubre mi garantía?

- Su garantía cubre cualquier defecto de material o de mano de obra, siempre y cuando la responsabilidad de Spectrum Brands, Inc. no exceda el precio de compra del producto.

### ¿Por cuánto tiempo es válida la garantía?

- Su garantía se extiende por dos años a partir de la fecha original de compra mientras que tenga una prueba de la compra.

### ¿Qué tipo de asistencia provee mi garantía?

- Su garantía le brinda un producto de reemplazo similar que sea nuevo o que ha sido restaurado de fábrica.

### ¿Cómo se puede obtener asistencia?

- Conserve el recibo original de compra.
- Para servicio al cliente y para registrar su garantía, visite [www.prodprotect.com/applca](http://www.prodprotect.com/applca), o llame al número 1-800-231-9786, para servicio al cliente
- Por favor llame al número del centro de servicio autorizado. 1-800-738-0245.

### ¿Qué no cubre mi garantía?

- Los productos que han sido utilizados en condiciones distintas a las normales.
- Los daños ocasionados por el mal uso, el abuso o negligencia.
- Los productos que han sido alterados de alguna manera.
- Los daños ocasionados por el uso comercial del producto.
- Los productos utilizados o reparados fuera del país original de compra.
- Las piezas de vidrio y demás accesorios empacados con el aparato.
- Los gastos de tramitación y embarque asociados al reemplazo del producto.
- Los daños y perjuicios indirectos o incidentales.

### ¿Cómo afecta a mi garantía la ley estatal?

- Esta garantía le otorga derechos legales específicos y el consumidor podría tener otros derechos que varían de una región a otra.

## CUIDADO Y LIMPIEZA

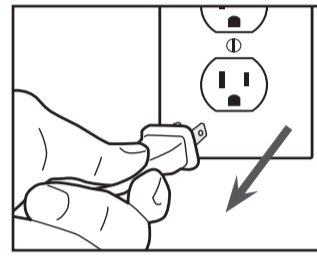

**Nota:** Siempre desenchufe el exprimidor de cítricos antes ensamblar, desensamblar y limpiarlo.

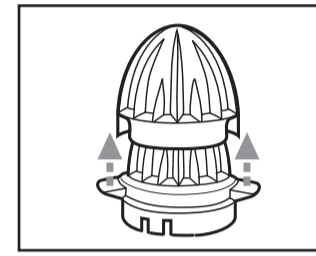

Separe los conos grande y pequeño para lavarlos.

### LIMPIEZA

- Lave la tapa, los conos exprimidores y el recipiente de jugo con agua caliente jabonosa o en la máquina lavaplatos (solamente en la rejilla superior).

- Limpie la base con un paño húmedo o una esponja. No sumerja la base en agua.

**Nota:** No utilice estropajos ni limpiadores abrasivos para limpiar las piezas.

## LIMONADA FRESCA

Tiempo de preparación:  
5 minutos más el tiempo de refrigeración

Porciones: 8

### Ingredientes:

- 6 limones, cortados a la mitad
- 5 tazas de agua
- 2 cucharadas de Stevia
- 1 limón, rebanado para adornar
- Espigas de menta frescas

### Preparación:

Corte 6 limones a la mitad. Presione cada lado cortado hacia abajo sobre el cono exprimidor, alzándolo de vez en cuando para hacer que el cono gire en dirección contraria.

Mezcle el jugo de limón, el agua y la Stevia en una jarra. Tape y coloque en el refrigerador de 30 a 60 minutos para permitir que los sabores se incorporen.

Sirva con hielo y adorne con las rebanadas de limón y la menta fresca.



## PÓLIZA DE GARANTÍA

(Válida sólo para México)

Spectrum Brands de México, SA de CV garantiza este producto por 2 años a partir de la fecha original de compra.

### ¿Qué cubre esta garantía?

Esta Garantía cubre cualquier defecto que presenten las piezas, componentes y la mano de obra contenidas en este producto. Requisitos para hacer válida la garantía

Para reclamar su Garantía deberá presentar al Centro de Servicio Autorizado la póliza sellada por el establecimiento en donde adquirió el producto. Si no la tiene, podrá presentar el comprobante de compra original.

### ¿Dónde hago válida la garantía?

Llame sin costo al teléfono 01 800 714 2503, para ubicar el Centro de Servicio Autorizado más cercano a su domicilio en donde usted podrá encontrar partes, componentes, consumibles y accesorios.

### Procedimiento para hacer válida la garantía

Acuda al Centro de Servicio Autorizado con el producto con la póliza de Garantía sellada o el comprobante de compra original, ahí se reemplazará cualquier pieza o componente defectuoso sin cargo alguno para el usuario final. Esta Garantía incluye los gastos de transportación que se deriven de su cumplimiento.

### Excepciones

Esta Garantía no será válida cuando el producto: A) Se hubiese utilizado en condiciones distintas a las normales. B) No hubiese sido operado de acuerdo con el instructivo de uso que le acompaña. C) Cuando el producto hubiese sido alterado o reparado por personas no autorizadas por Spectrum Brands de México, SA de CV.

**Nota:** Usted podrá encontrar partes, componentes, consumibles y accesorios en los centros de servicios autorizados. Esta garantía incluyen los gastos de transportación que se deriven de sus cumplimiento dentro de sus red de servicio.

Esta garantía no será válida cuando sea contraria a las leyes de EE. UU. Y otras leyes aplicables, o donde la garantía esté prohibida bajo cualquier sanción económica, leyes de control de exportaciones, embargos u otras medidas comerciales restrictivas impuestas por los Estados Unidos u otras jurisdicciones aplicables. Esto incluye, sin limitación, cualquier reclamo de garantía que implique a partes de, o de otra manera ubicadas en, Cuba, Irán, Corea del Norte, Siria y la disputada región de Crimea.

## ¿NECESITA AYUDA?

### DOS AÑOS DE GARANTÍA LIMITADA (No aplica en México, Estados Unidos y Canada)

Para servicio, reparaciones o preguntas relacionadas al producto, por favor llame al número del centro de servicio que se indica para el país donde usted compró su producto. NO devuelva el producto al fabricante. Llame o lleve el producto a un centro de servicio autorizado.

### ¿Qué cubre la garantía?

- La garantía cubre cualquier defecto de materiales o de mano de obra que no haya sido generado por el uso incorrecto del producto.

### ¿Por cuánto tiempo es válida la garantía?

- Por dos años a partir de la fecha original de compra mientras que tenga una prueba de la compra.

### ¿Cómo se obtiene el servicio necesario?

- Conserve el recibo original como comprobante de la fecha de compra, comuníquese con el centro de servicio de su país y haga efectiva su garantía si cumple lo indicado en el manual de instrucciones.

### ¿Cómo se puede obtener servicio?

- Conserve el recibo original de compra.
- Por favor llame al número del centro de servicio autorizado.

### ¿Qué aspectos no cubre esta garantía?

- Los productos que han sido utilizados en condiciones distintas a las normales.
- Los daños ocasionados por el mal uso, el abuso o negligencia.
- Los productos que han sido alterados de alguna manera.
- Los daños ocasionados por el uso comercial del producto.
- Los productos utilizados o reparados fuera del país original de compra.
- Las piezas de vidrio y demás accesorios empacados con el aparato.
- Los gastos de tramitación y embarque asociados al reemplazo del producto.
- Los daños y perjuicios indirectos o incidentales.

### ¿Qué relación tiene la ley estatal con esta garantía?

- Esta garantía le otorga derechos legales específicos y el consumidor podría tener otros derechos que varían de una región a otra.

Por favor llame al número correspondiente que aparece en la lista a continuación para solicitar que se haga efectiva la garantía y donde Ud. puede solicitar servicio, reparaciones o partes en el país donde el producto fué comprado.

**Argentina**  
Atención al consumidor  
0800 444 7296  
Horario de atención:  
Lunes a viernes de 9 a 13 hs  
y de 14.30 a 17 hs.  
email:  
servicios@spectrum-brands.com

**Ecuador**  
Servicio Master  
Dirección: Capitán Rafael  
Ramos OE 1-85  
y Galo plaza Iasso.  
Tel (593) 2281-3882 /  
2240-9870

**El Salvador**  
Sedeblack  
Calle San Antonio Abad,  
Colonia Lisboa No 2936  
San Salvador,  
Depto. de San Salvador  
Tel. (503) 2284-8374

**Chile**  
Servicios  
Tecnico Hernandez.  
Av. Providencia 2529,  
Local 26,  
Santiago-Chile.  
Tlf: 56 222333271  
Email: servicioblackanddecker@gmail.com

**Colombia**  
Spectrum Brands Corp. S.A.S  
Transversal 23 #97-73  
Oficinas 403-404-405,  
Bogotá, Colombia  
Línea de atención al  
Cliente: 018000510012

**Costa Rica**  
Aplicaciones Electromecánicas  
Calle 22 y 24 en Avenida  
3 BLV de la torre  
Mercedes Benz  
200 mts norte y 50 mts este  
San José, Costa Rica  
Tel. (506) 2257-5716

**Guatemala**  
Kinal  
17 avenida 26-75,  
zona 11 Centro  
comercial Novicentro,  
Local 37 -  
Ciudad Guatemala

**Honduras**  
Serviteca  
San Pedro Sula,  
B Los Andes,  
2 calle-entre  
11-12 Avenida  
Honduras  
Tel. (504) 2550-1074

**México**  
Artículo 123 # 95  
Local 109 y 112  
Col. Centro, Cuauhtemoc,  
México, D.F.  
Tel. 01 800 714 2503

**Nicaragua**  
LRM ELECTRONICA  
Managua - Sinsa  
Altamira 1.5 kilómetros  
al norte

**Nicaragua**  
Tel. (505) 2270-2684  
Panamá  
Supermercados  
Centro comercial  
El dorado, Plaza Dorado,  
Local 2. Panamá  
Tel. (507) 392-6231

**Venezuela**  
Inversiones BDR CA  
Av. Casanova C.C.  
City Market  
Nivel Plaza Local 153  
Diagonal Hotel Melia,  
Caracas.  
Tel. (582) 324-0969

**Puerto Rico**  
Buckeye Service  
Jesús P. Piñero #1013  
Puerto Nuevo,  
SJ PR 00920  
Tel.: (787) 782-6175

**República Dominicana**  
Prolongación  
Av. Rómulo Betancourt  
Zona Industrial de Herrera  
Santo Domingo,  
República Dominicana  
Tel.: (809) 530-5409

**Venezuela**  
Inversiones BDR CA  
Av. Casanova C.C.  
City Market  
Nivel Plaza Local 153  
Diagonal Hotel Melia,  
Caracas.  
Tel. (582) 324-0969